

【基本政策Ⅰ 安全で快適に暮らすまちづくり】

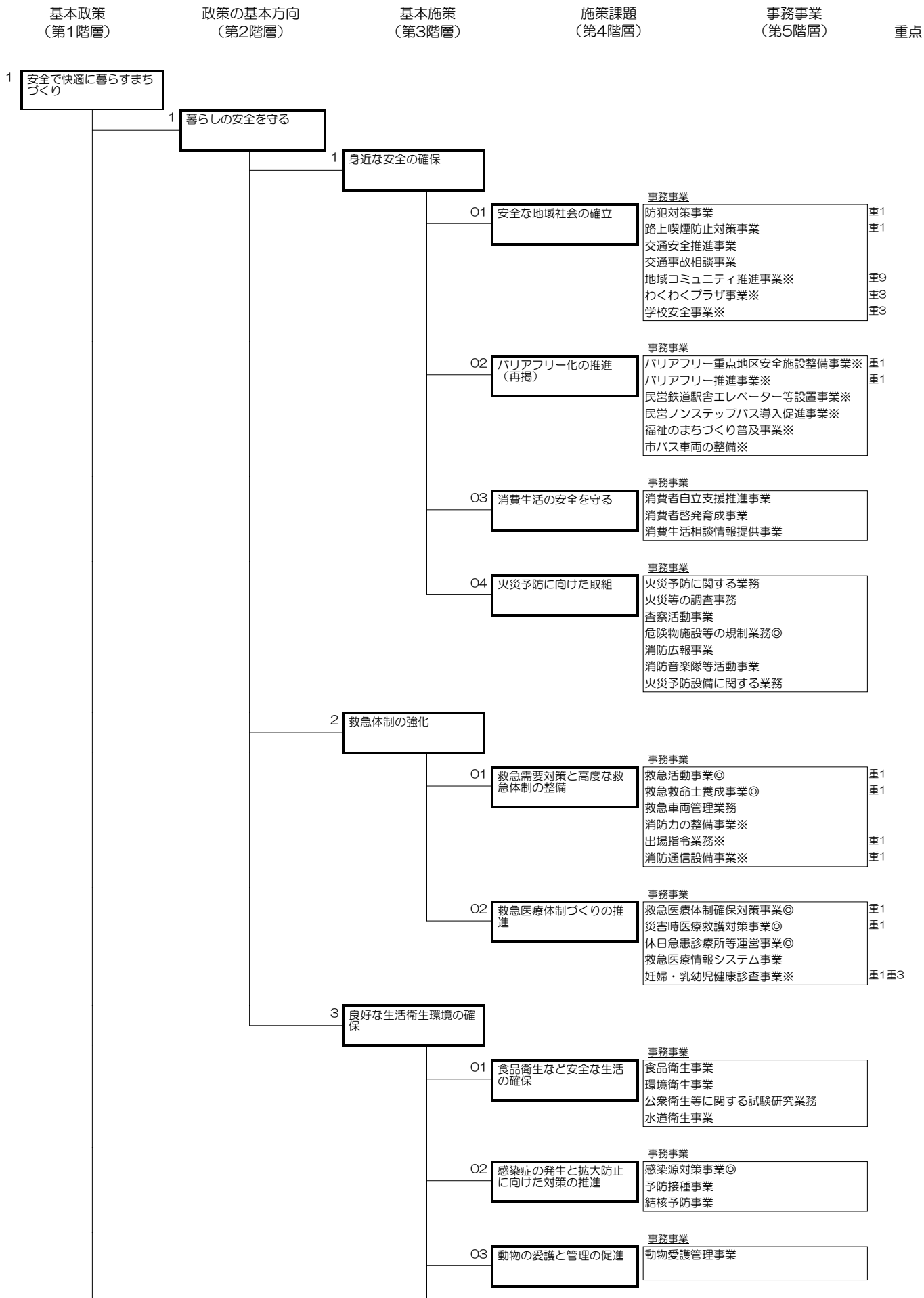

事務事業欄の記号について

- ◎…本掲と再掲の関係がある事業の本掲事業
- ※…本掲と再掲の関係がある事業の再掲事業
- 無印…再掲がない事業

【基本政策Ⅰ 安全で快適に暮らすまちづくり】

基本政策
(第1階層)

政策の基本方向
(第2階層)

基本施策
(第3階層)

施策課題
(第4階層)

事務事業
(第5階層)

重点

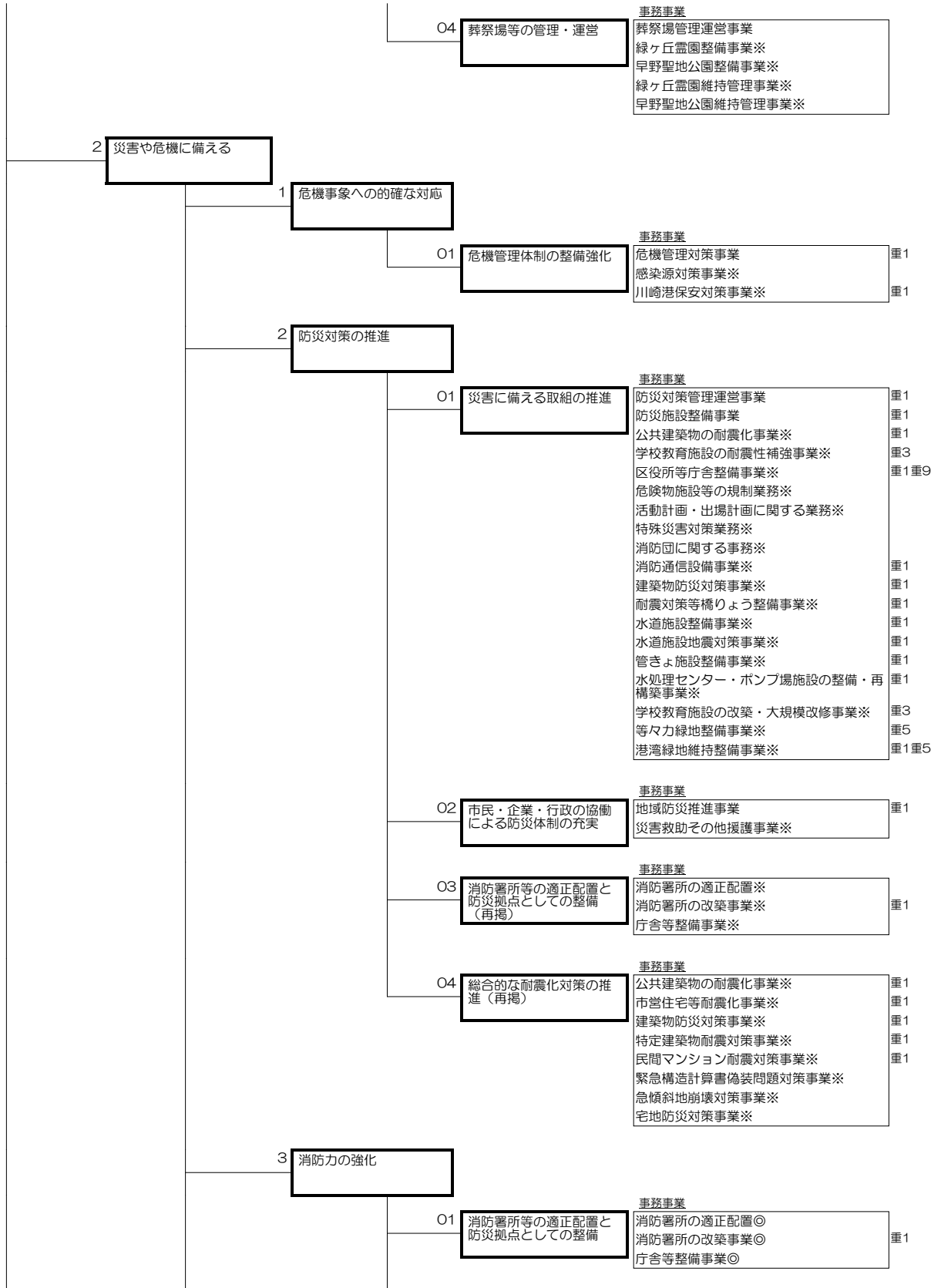

事務事業欄の記号について

- ◎…本掲と再掲の関係がある事業の本掲事業
- ※…本掲と再掲の関係がある事業の再掲事業
- 無印…再掲がない事業

【基本政策Ⅰ 安全で快適に暮らすまちづくり】

基本政策
(第1階層)

政策の基本方向
(第2階層)

基本施策
(第3階層)

施策課題
(第4階層)

事務事業
(第5階層)

重点

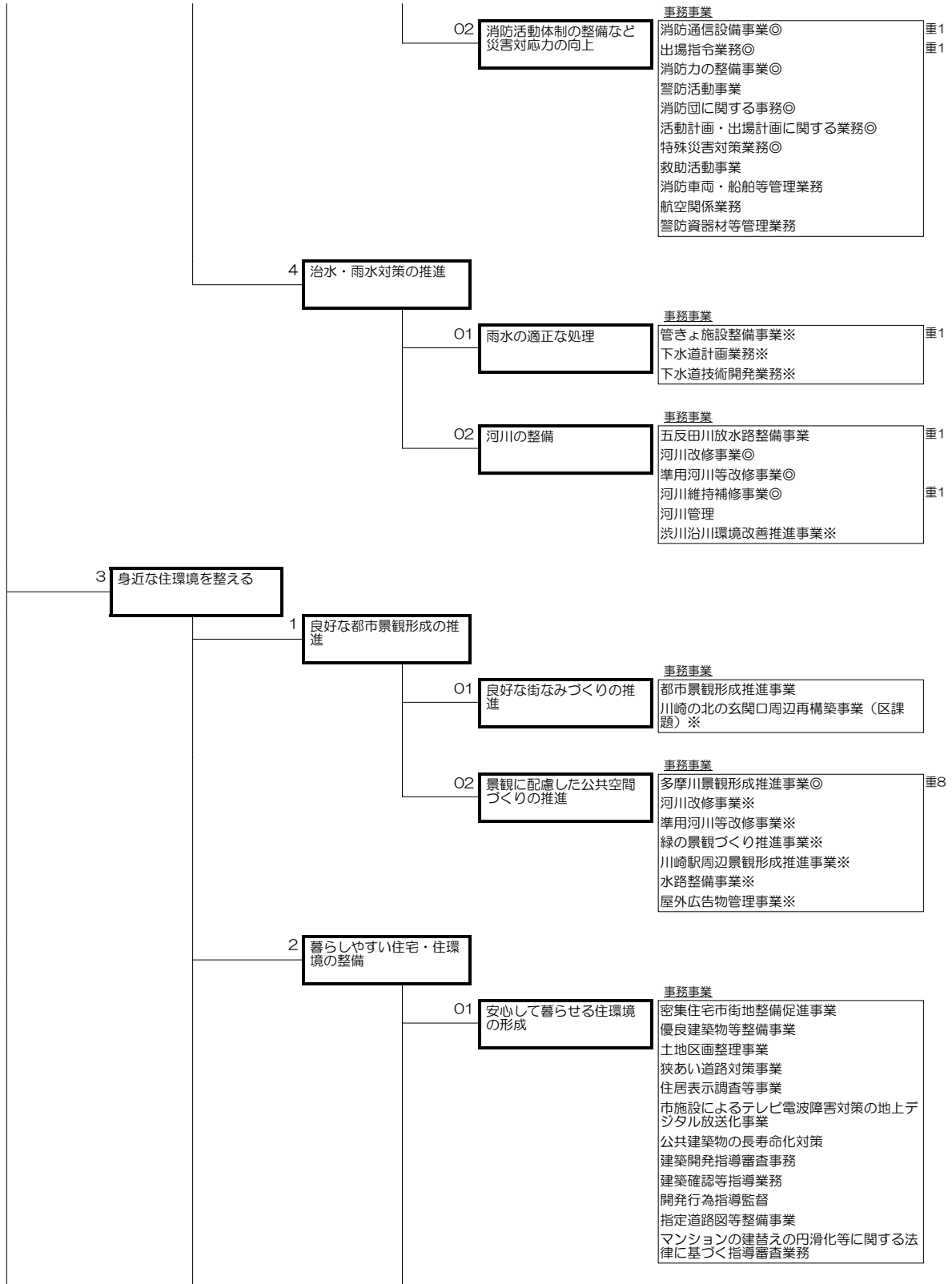

事務事業欄の記号について

- ◎…本掲と再掲の関係がある事業の本掲事業
- ※…本掲と再掲の関係がある事業の再掲事業
- 無印…再掲がない事業

【基本政策Ⅰ 安全で快適に暮らすまちづくり】

基本政策
(第1階層)

政策の基本方向
(第2階層)

基本施策
(第3階層)

施策課題
(第4階層)

事務事業
(第5階層)

重点

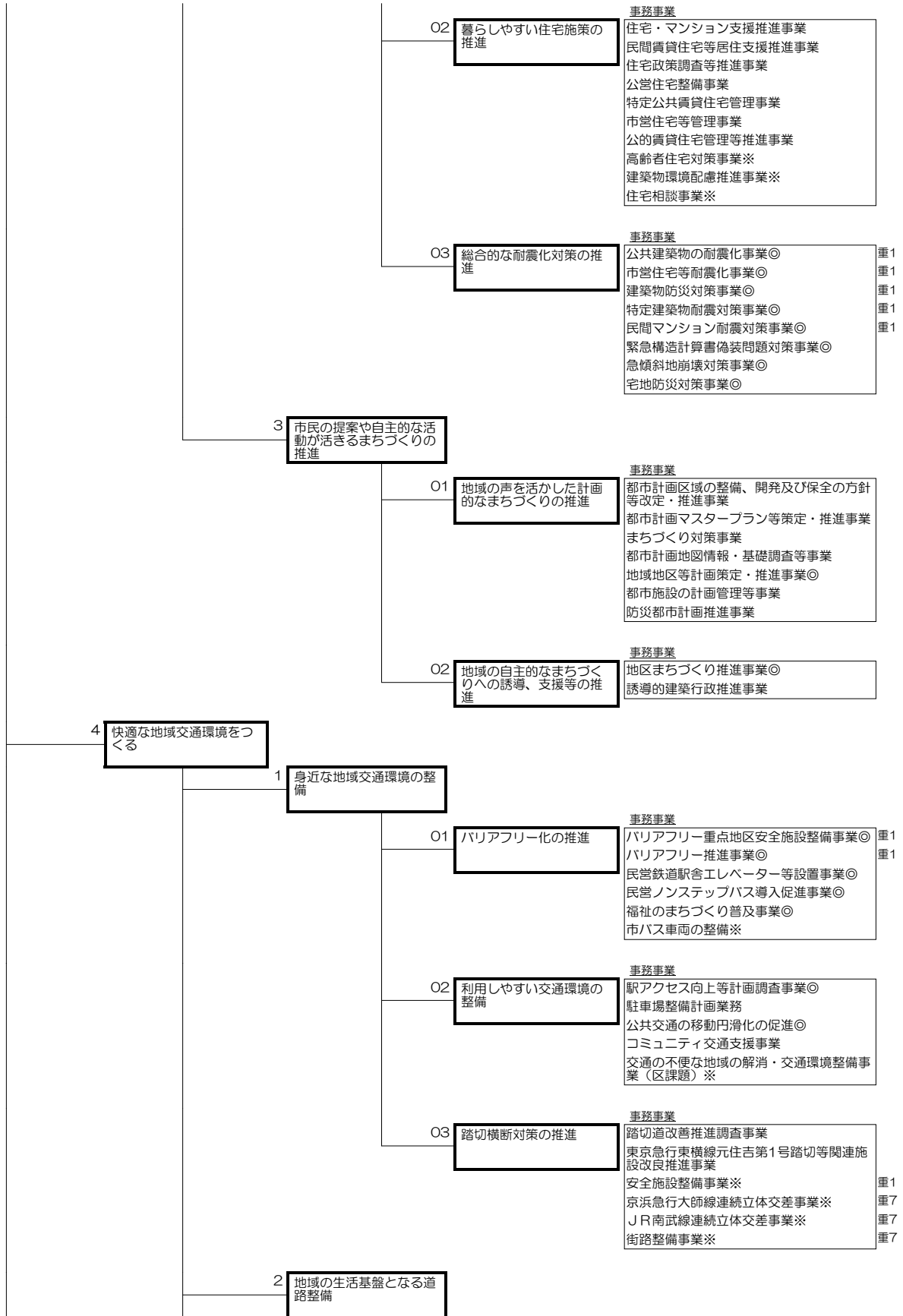

事務事業欄の記号について

- ◎…本掲と再掲の関係がある事業の本掲事業
- ※…本掲と再掲の関係がある事業の再掲事業
- 無印…再掲がない事業

【基本政策Ⅰ 安全で快適に暮らすまちづくり】

基本政策
(第1階層)

政策の基本方向
(第2階層)

基本施策
(第3階層)

施策課題
(第4階層)

事務事業
(第5階層)

重点

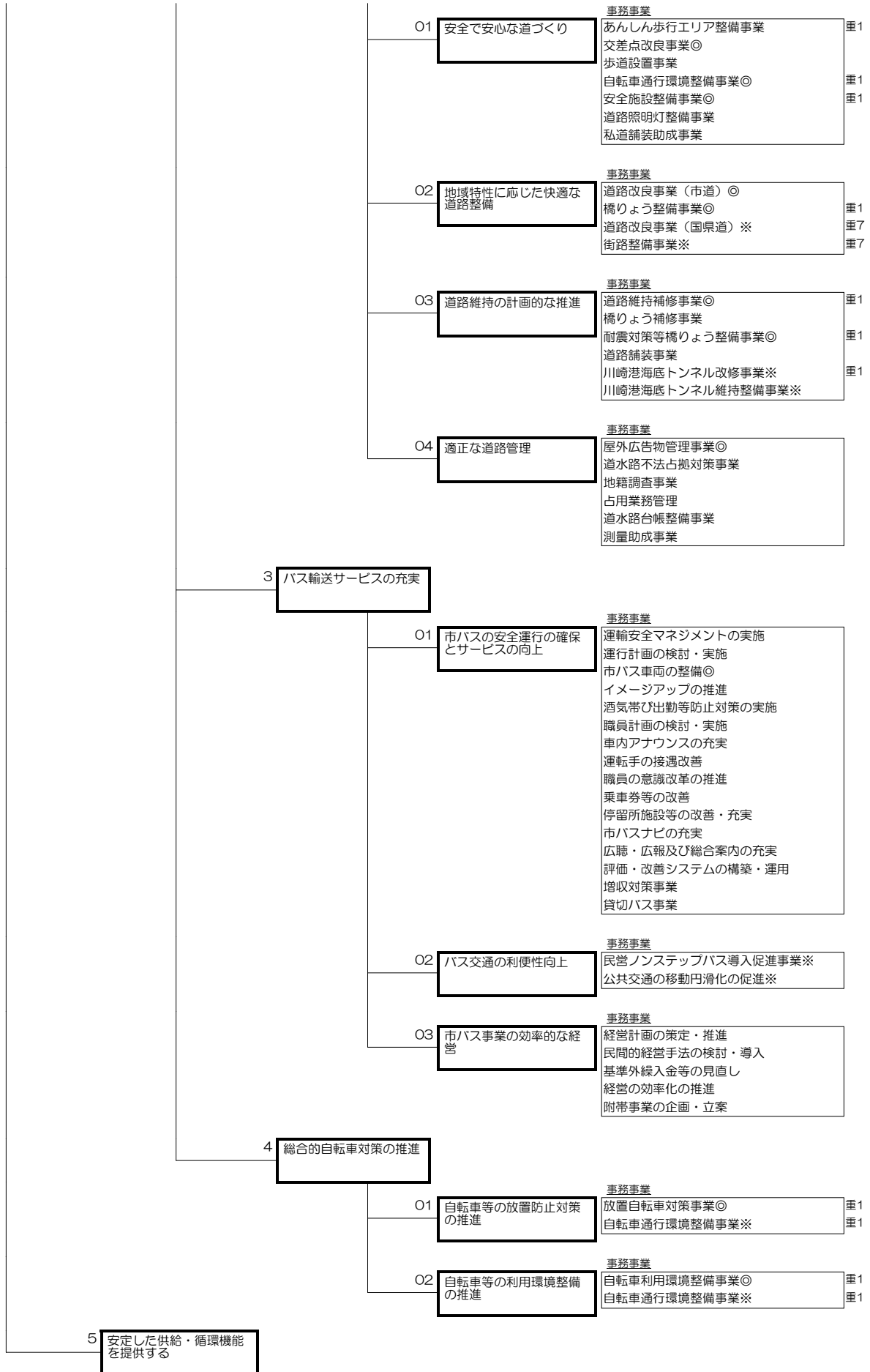

事務事業欄の記号について

- ◎…本拠と再掲の関係がある事業の本拠事業
- ※…本拠と再掲の関係がある事業の再掲事業
- 無印…再掲がない事業

【基本政策Ⅰ 安全で快適に暮らすまちづくり】

基本政策
(第1階層)

政策の基本方向
(第2階層)

基本施策
(第3階層)

施策課題
(第4階層)

事務事業
(第5階層)

重点

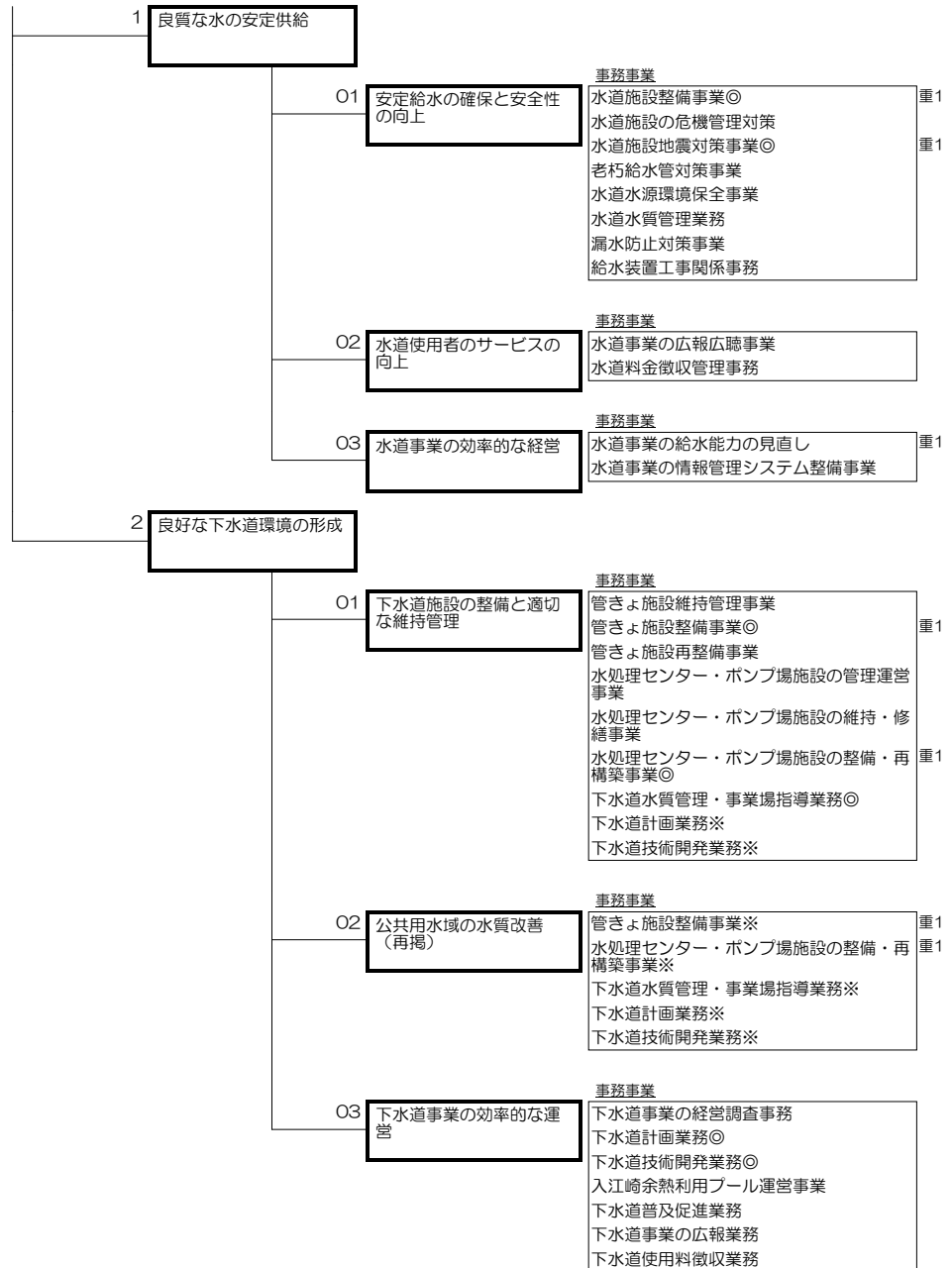

事務事業欄の記号について

- ◎…本掲と再掲の関係がある事業の本掲事業
- ※…本掲と再掲の関係がある事業の再掲事業
- 無印…再掲がない事業

【基本政策Ⅱ 幸せな暮らしを共に支えるまちづくり】

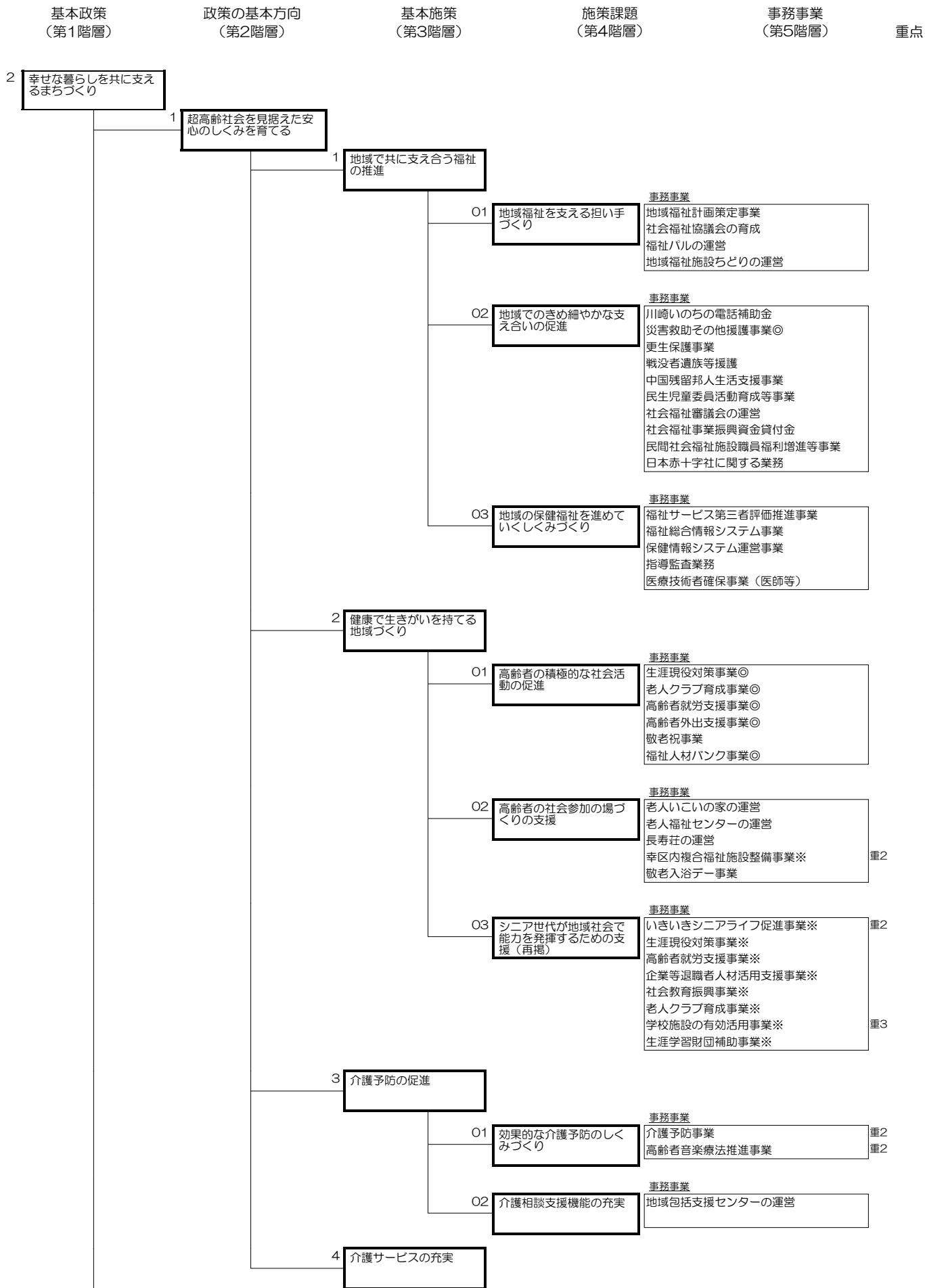

事務事業欄の記号について
 ◎…本場と再掲の関係がある事業の本掲事業
 ※…本場と再掲の関係がある事業の再掲事業
 無印…再掲がない事業

【基本政策Ⅱ 幸せな暮らしを共に支えるまちづくり】

基本政策
(第1階層)

政策の基本方向
(第2階層)

基本施策
(第3階層)

施策課題
(第4階層)

事務事業
(第5階層)

重点

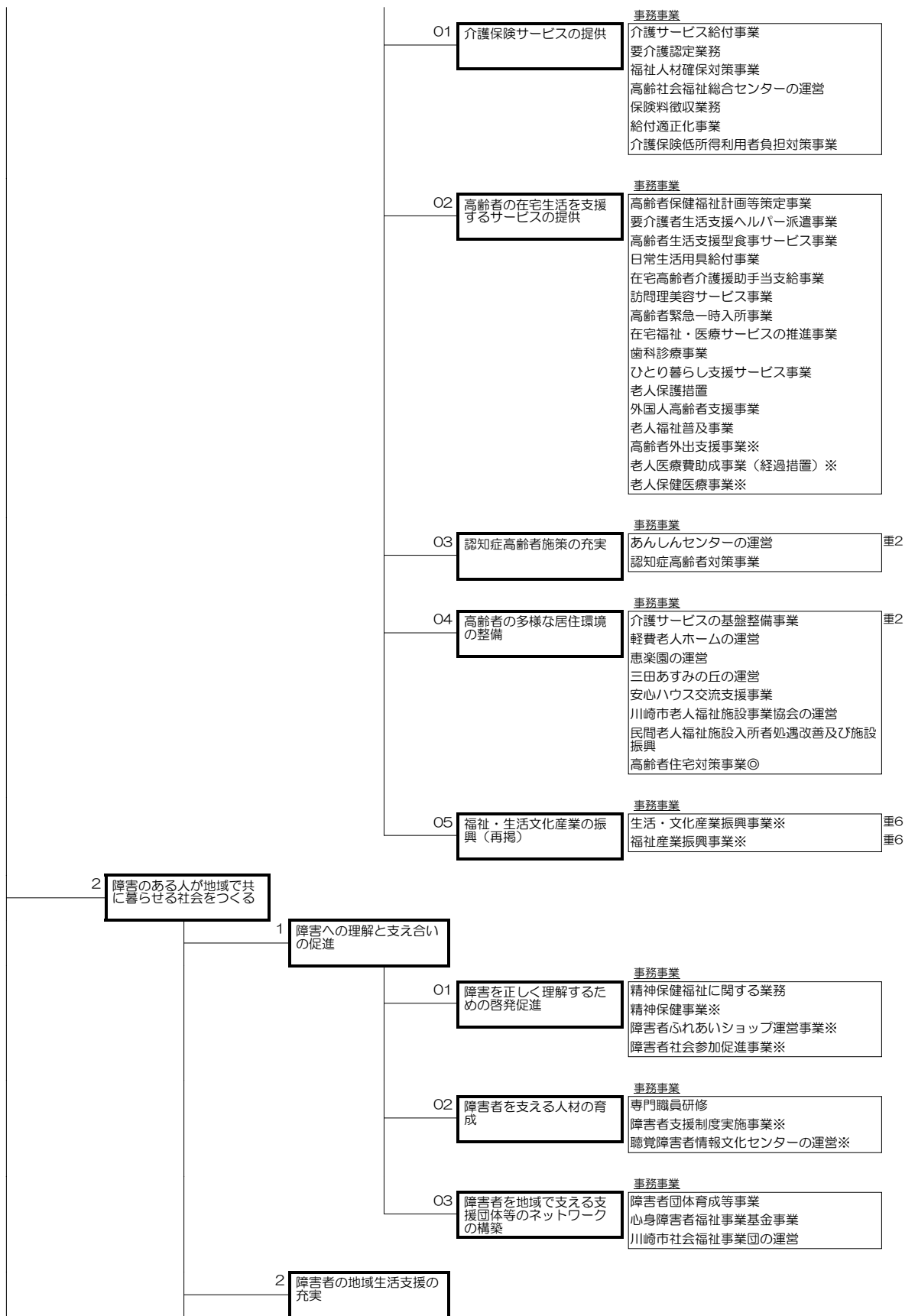

事務事業欄の記号について

- ◎…本場と再掲の関係がある事業の本場事業
- ※…本場と再掲の関係がある事業の再掲事業
- 無印…再掲がない事業

【基本政策Ⅱ 幸せな暮らしを共に支えるまちづくり】

基本政策
(第1階層)

政策の基本方向
(第2階層)

基本施策
(第3階層)

施策課題
(第4階層)

事務事業
(第5階層)

重点

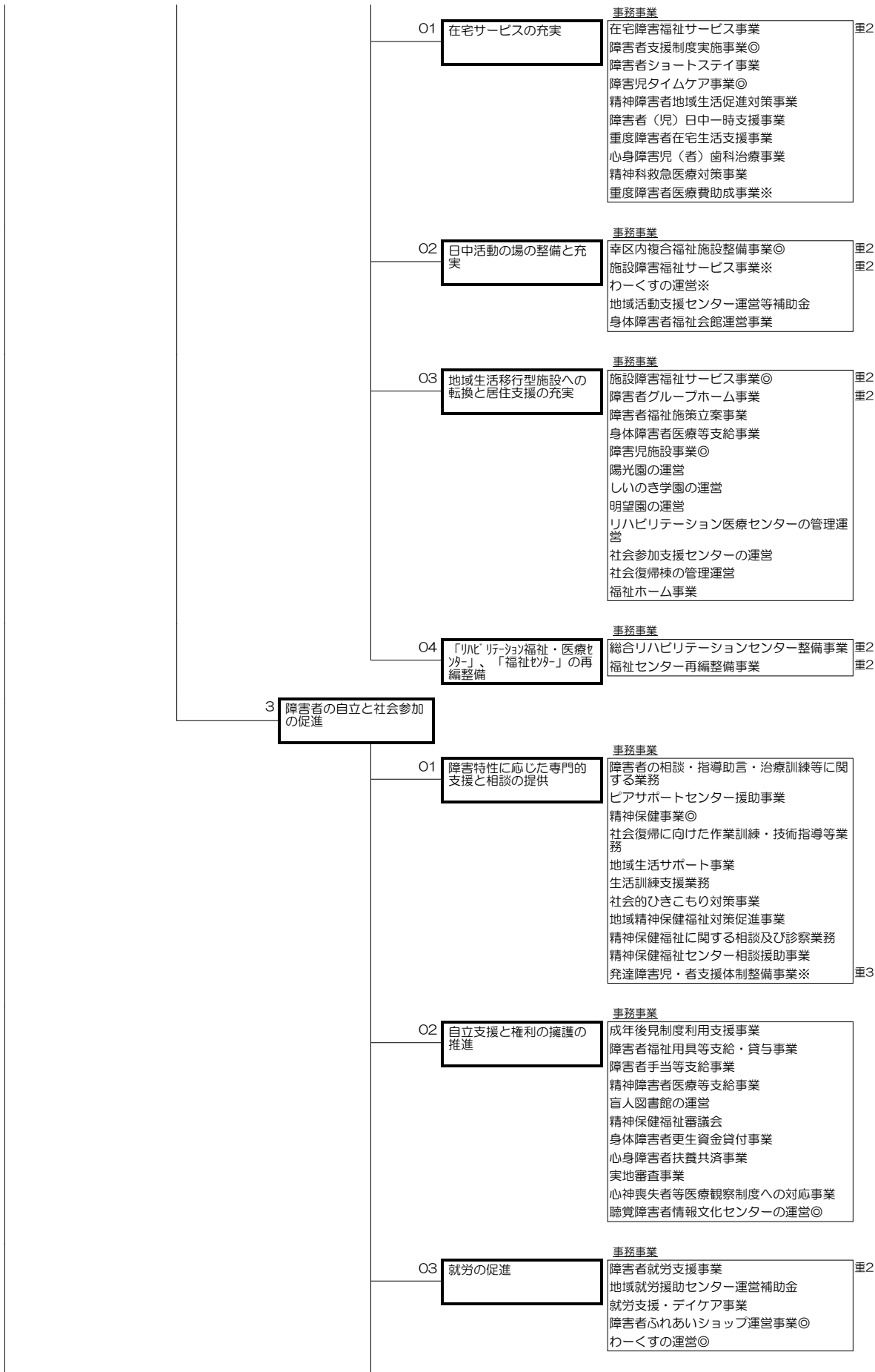

事務事業欄の記号について
 ◎・・・本掲と再掲の関係がある事業の本掲事業
 ※・・・本掲と再掲の関係がある事業の再掲事業
 無印・・・再掲がない事業

【基本政策Ⅱ 幸せな暮らしを共に支えるまちづくり】

基本政策
(第1階層)

政策の基本方向
(第2階層)

基本施策
(第3階層)

施策課題
(第4階層)

事務事業
(第5階層)

重点

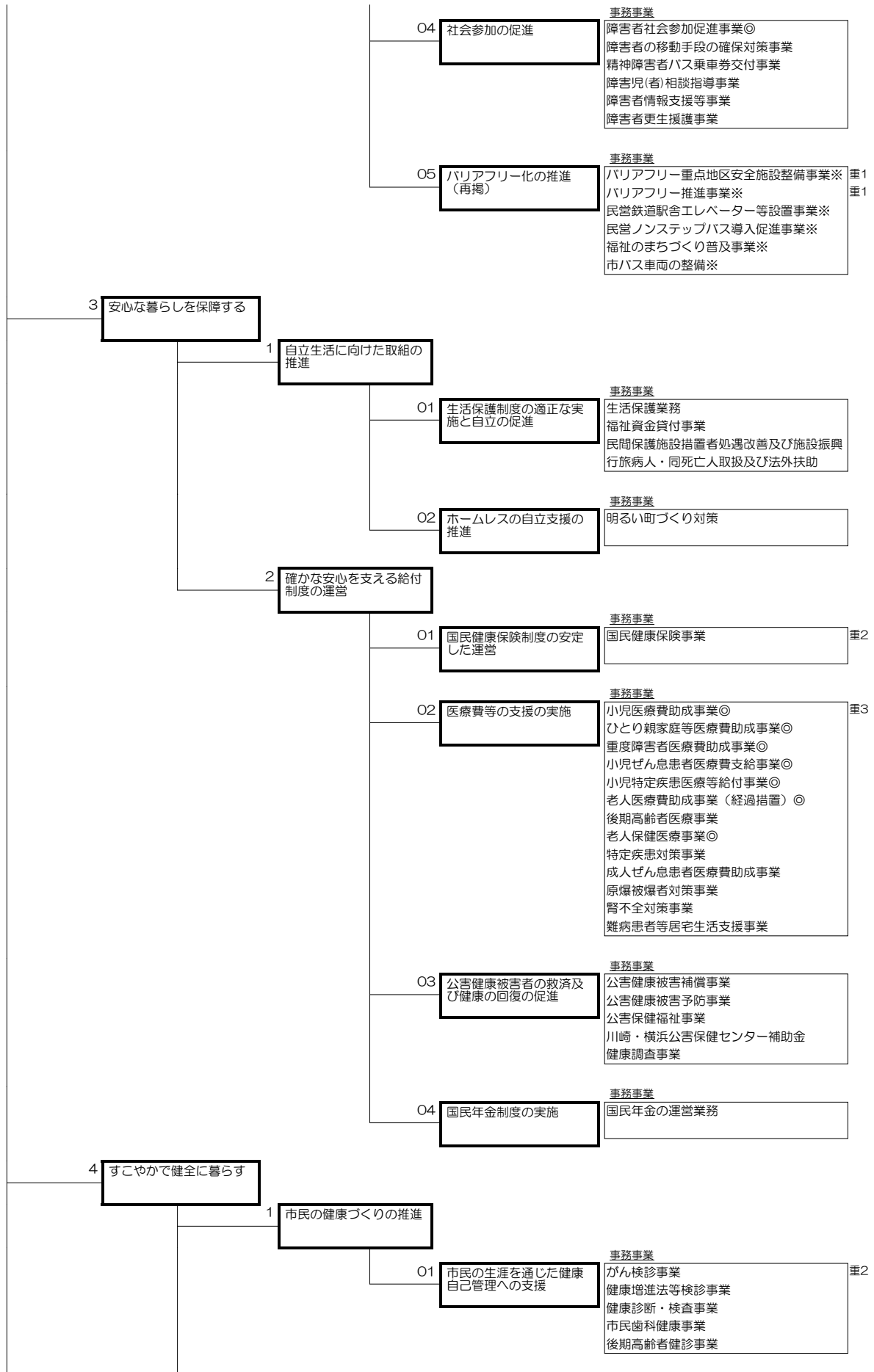

事務事業欄の記号について

- ◎・・・本場と再掲の関係がある事業の本場事業
- ※・・・本場と再掲の関係がある事業の再掲事業
- 無印・・・再掲がない事業

【基本政策Ⅱ 幸せな暮らしを共に支えるまちづくり】

基本政策
(第1階層)

政策の基本方向
(第2階層)

基本施策
(第3階層)

施策課題
(第4階層)

事務事業
(第5階層)

重点

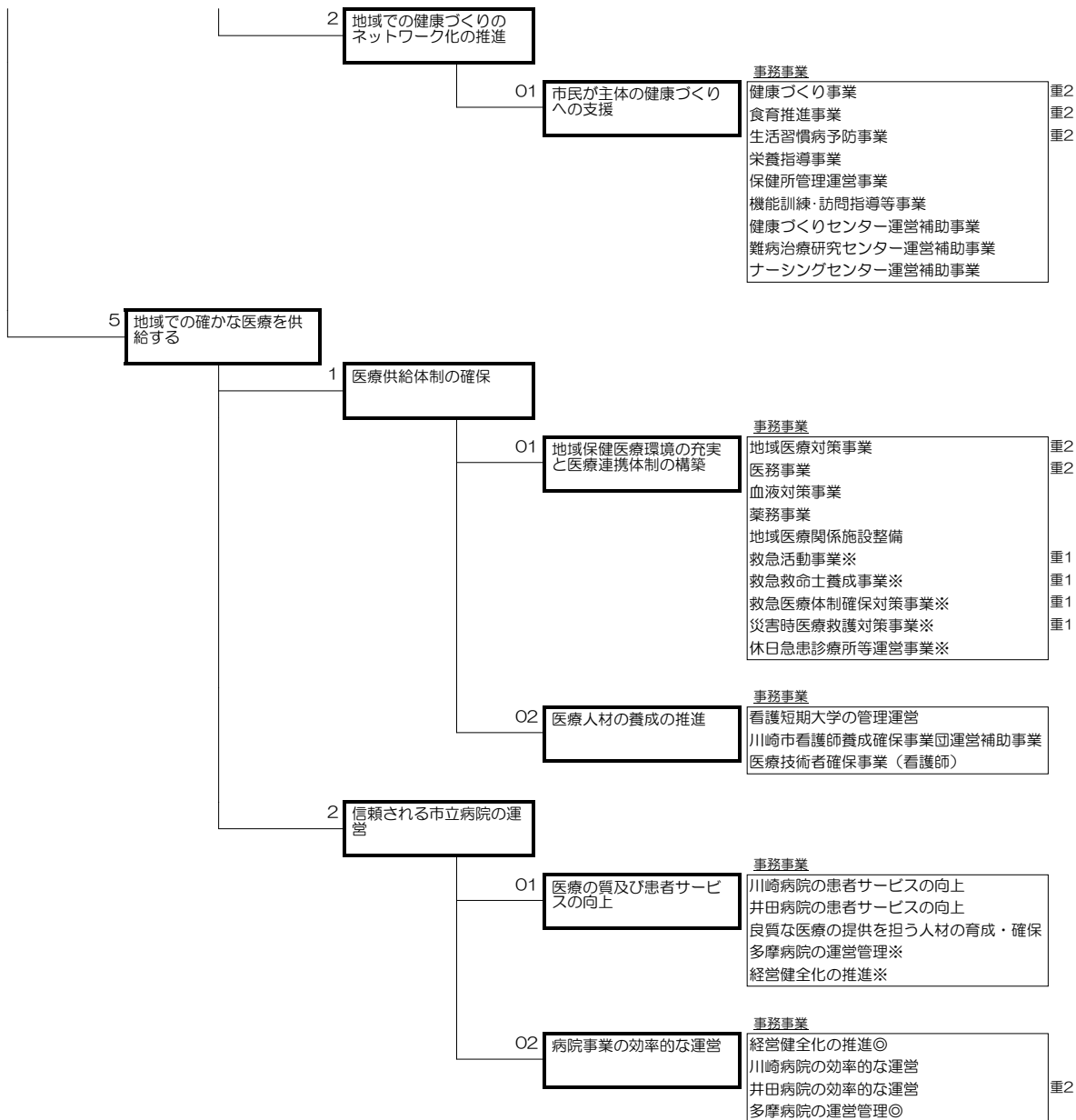

事務事業欄の記号について

- ◎・・・本掲と再掲の関係がある事業の本掲事業
- ※・・・本掲と再掲の関係がある事業の再掲事業
- 無印・・・再掲がない事業

【基本政策Ⅲ 人を育て心を育むまちづくり】

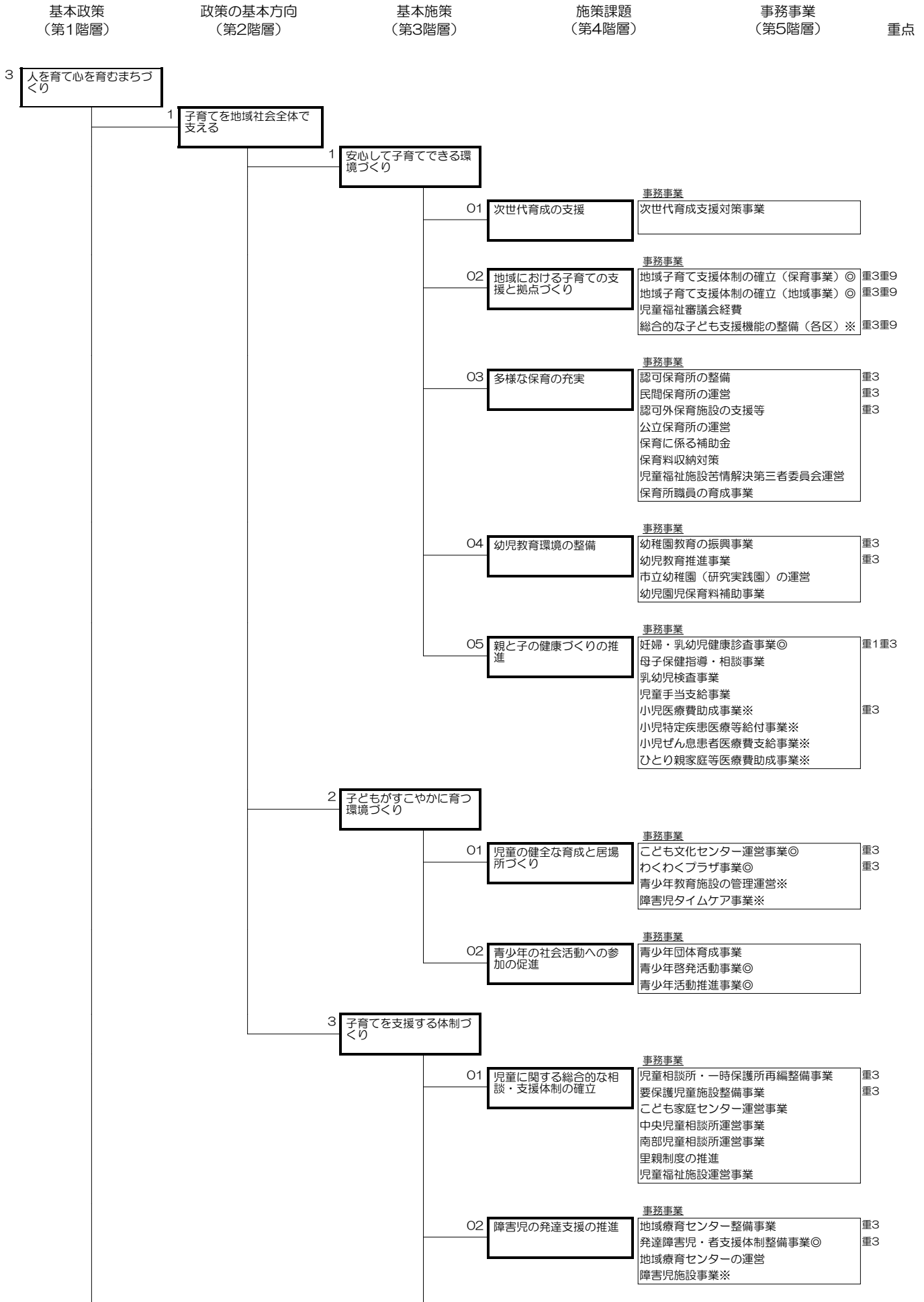

事務事業欄の記号について

- ◎・・・本掲と再掲の関係がある事業の本掲事業
- ※・・・本掲と再掲の関係がある事業の再掲事業
- 無印・・・再掲がない事業

【基本政策Ⅲ 人を育て心を育むまちづくり】

基本政策
(第1階層)

政策の基本方向
(第2階層)

基本施策
(第3階層)

施策課題
(第4階層)

事務事業
(第5階層)

重点

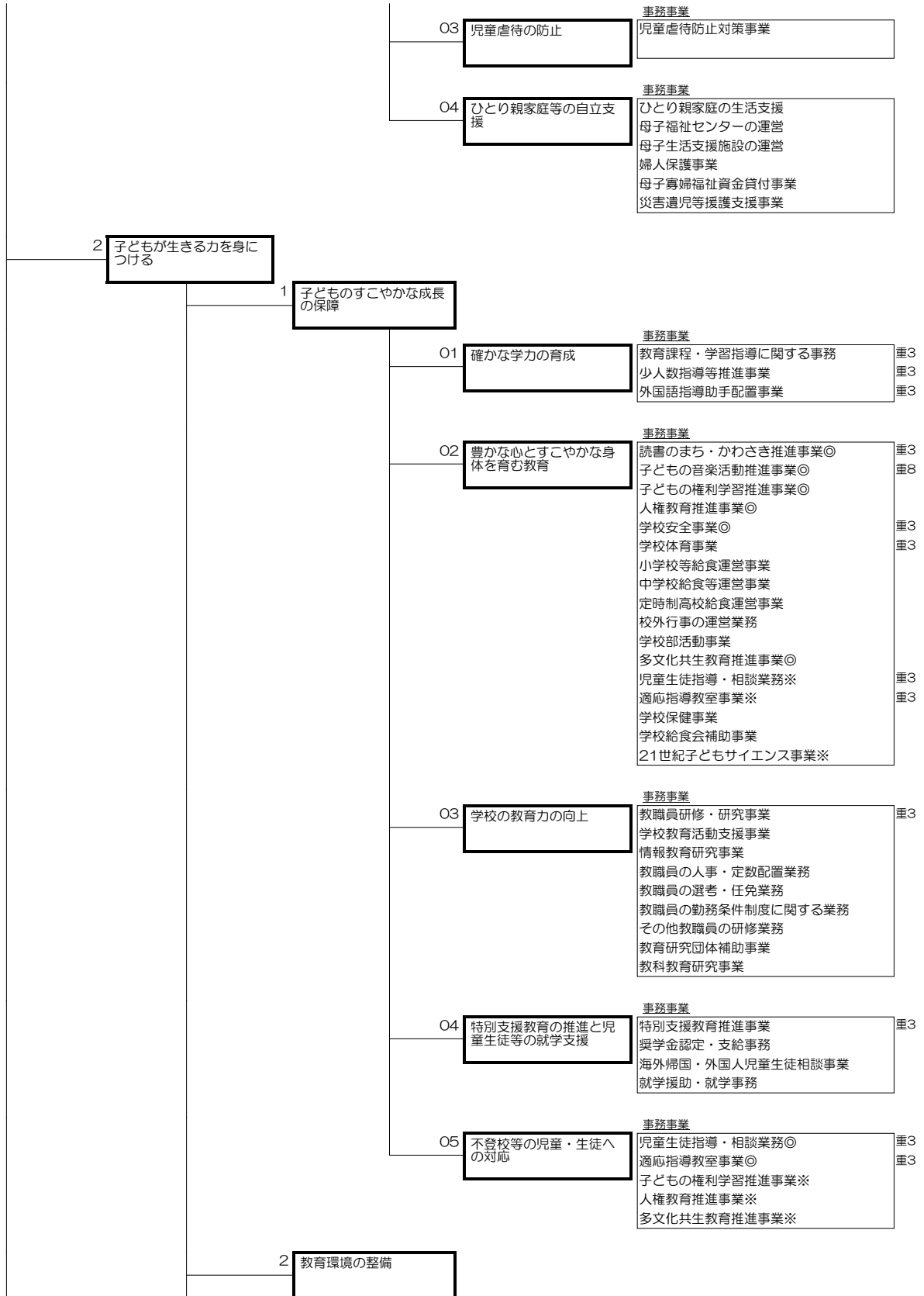

事務事業欄の記号について

- ◎・・・本掲と再掲の関係がある事業の本掲事業
- ※・・・本掲と再掲の関係がある事業の再掲事業
- 無印・・・再掲がない事業

【基本政策Ⅲ 人を育て心を育むまちづくり】

基本政策
(第1階層)

政策の基本方向
(第2階層)

基本施策
(第3階層)

施策課題
(第4階層)

事務事業
(第5階層)

重点

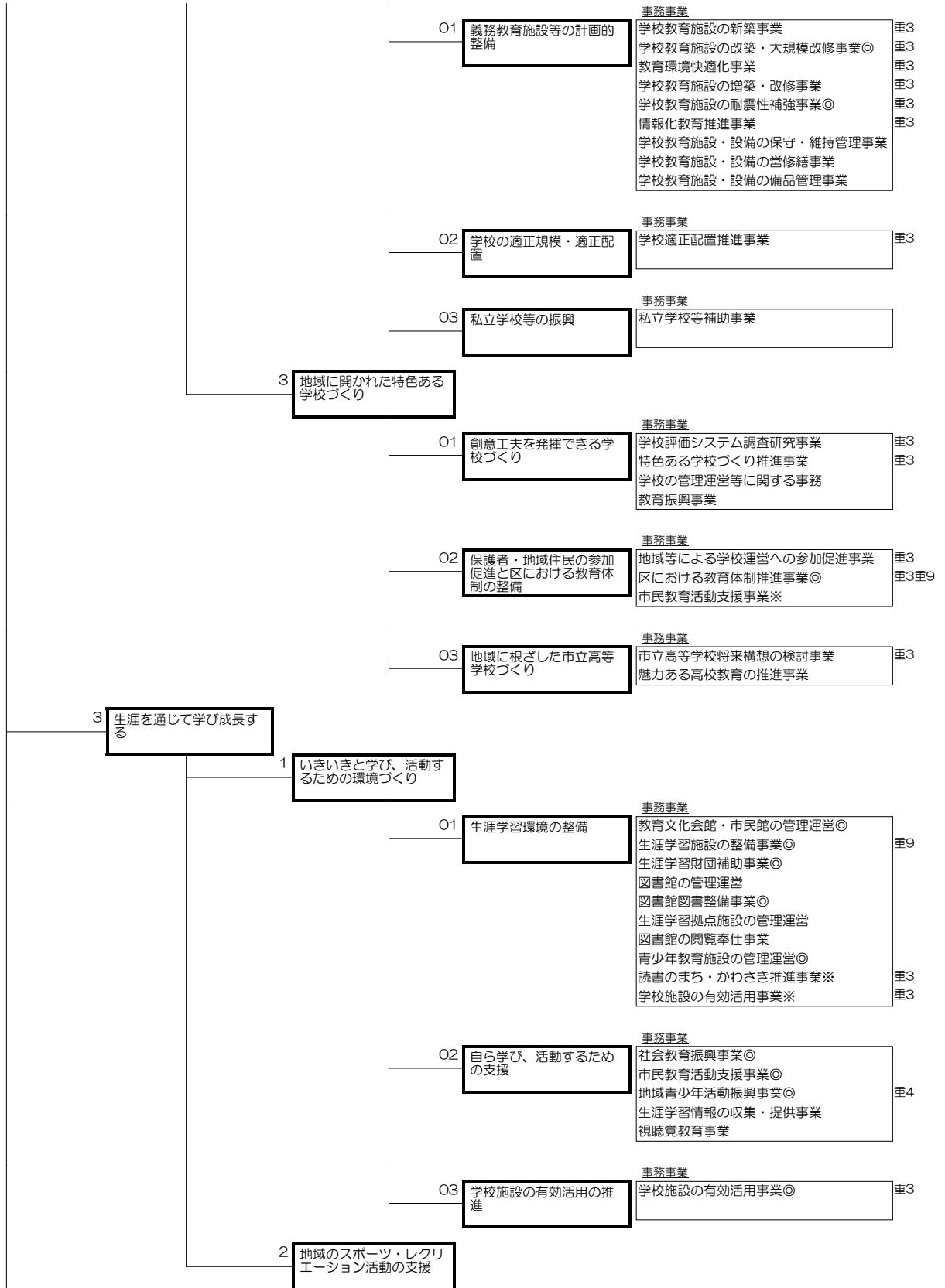

事務事業欄の記号について

- ◎・・・本掲と再掲の関係がある事業の本掲事業
- ※・・・本掲と再掲の関係がある事業の再掲事業
- 無印・・・再掲がない事業

【基本政策Ⅲ 人を育て心を育むまちづくり】

基本政策
(第1階層)

政策の基本方向
(第2階層)

基本施策
(第3階層)

施策課題
(第4階層)

事務事業
(第5階層)

重点

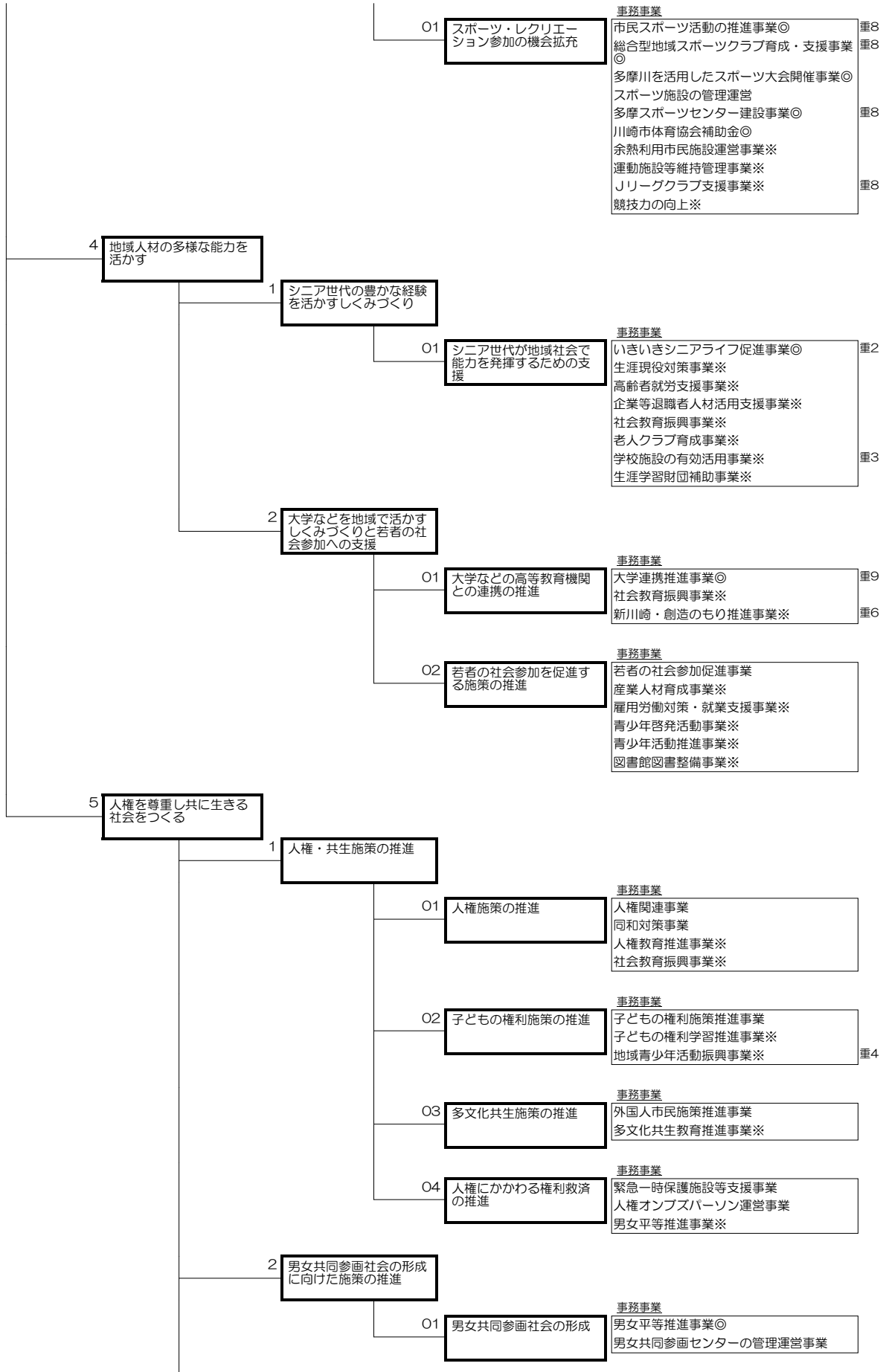

事務事業欄の記号について

- ◎・・・本掲と再掲の関係がある事業の本掲事業
- ※・・・本掲と再掲の関係がある事業の再掲事業
- 無印・・・再掲がない事業

【基本政策Ⅲ 人を育て心を育むまちづくり】

基本政策
(第1階層)

政策の基本方向
(第2階層)

基本施策
(第3階層)

施策課題
(第4階層)

事務事業
(第5階層)

重点

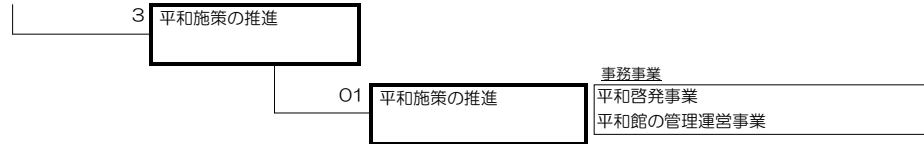

事務事業欄の記号について

- ◎…本掲と再掲の関係がある事業の本掲事業
- ※…本掲と再掲の関係がある事業の再掲事業
- 無印…再掲がない事業

【基本政策Ⅳ 環境を守り自然と調和したまちづくり】

基本政策 (第1階層)	政策の基本方向 (第2階層)	基本施策 (第3階層)	施策課題 (第4階層)	事務事業 (第5階層)	重点
4	環境を守り自然と調和したまちづくり	1	環境に配慮し循環型のしくみをつくる	1	
		1	地球温暖化防止対策の推進		
			01	地球環境に配慮した行動の促進	
				事務事業 地球温暖化対策事業◎ 重4 協働による地球環境配慮の推進◎ 重4 環境配慮行動を進めるしくみづくり◎ 重4 環境基本計画改定事業 重4 エコオフィス推進事業 重4 ヒートアイランド対策推進事業 公共交通の移動円滑化の促進※ 市バス車両の整備※ 教育文化会館・市民館の管理運営※ 地域青少年活動振興事業※ 重4 建築物環境配慮推進事業◎ 新エネルギー推進事業※ 重4 生ごみコンポスト容器・生ごみ処理機助成事業※ 重4 生ごみ等リサイクル推進事業※ 重4 普及広報活動事業※ 分別収集事業※ 重4 資源化処理事業※ 重4 環境教育推進事業※ 重4 公害研究所環境学習事業※ 環境功労者表彰事業※ 環境総合研究所整備事業※ 重4 公害調査研究事業※ 国連環境計画（UNEP）連携協調事業※ 重4 低公害車普及促進事業※ 重4 交通需要管理推進事業※ 重4 ディーゼル車対策事業※ 重4 大気汚染防止対策事業※ 公害防止資金融資事業※ 一般ごみ収集事業※ 浄化槽関係事業※ 廃棄物鉄道輸送事業※ 重4 フロン回収処理事業※ 環境マネジメントシステム管理事業※ ミックスペーパー・その他プラスチック資源化処理施設整備事業※ 重4 緑政企画調整事務※ 重5 地域緑化推進事業※ 臨海部緑の環境整備事業※ 重4重5 緑化推進重点地区整備事業※ 重5 市民との協働による緑化推進事業※ 重5 緑化啓発事業※ 重5 市民緑化運動の推進※ 重4重5 緑の景観づくり推進事業※ 国際経済推進事業※ 重4重6 先端産業等立地促進事業※ 重4重6重7 環境調和型産業振興事業※ 重4重6 環境調和型まちづくり（エコタウン）推進事業※ 重4 国際環境産業推進事業※ 重4重6 新エネルギー産業創出事業※ 重4 川崎臨海部エココンビナートの推進事業※ 重4重6 川崎臨海部アメニティ推進事業※ 重4 アジア起業家誘致交流促進事業※ 重4重6 臨海部の動向把握、情報管理及び土地利用の誘導※ 重7 協働推進事業（各区）※ 重9 「エコシティたかつ」推進事業（区課題）※	
			02	新エネルギー導入の推進	
				事務事業 新エネルギー推進事業◎ 重4 生ごみ等リサイクル推進事業※ 重4	
			03	新エネルギー分野の事業創出・育成（再掲）	
				事務事業 新エネルギー産業創出事業※ 重4 川崎臨海部エココンビナートの推進事業※ 重4重6	

事務事業欄の記号について

- ◎…本場と再掲の関係がある事業の本場事業
- ※…本場と再掲の関係がある事業の再掲事業
- 無印…再掲がない事業

【基本政策Ⅳ 環境を守り自然と調和したまちづくり】

基本政策
(第1階層)

政策の基本方向
(第2階層)

基本施策
(第3階層)

施策課題
(第4階層)

事務事業
(第5階層)

重点

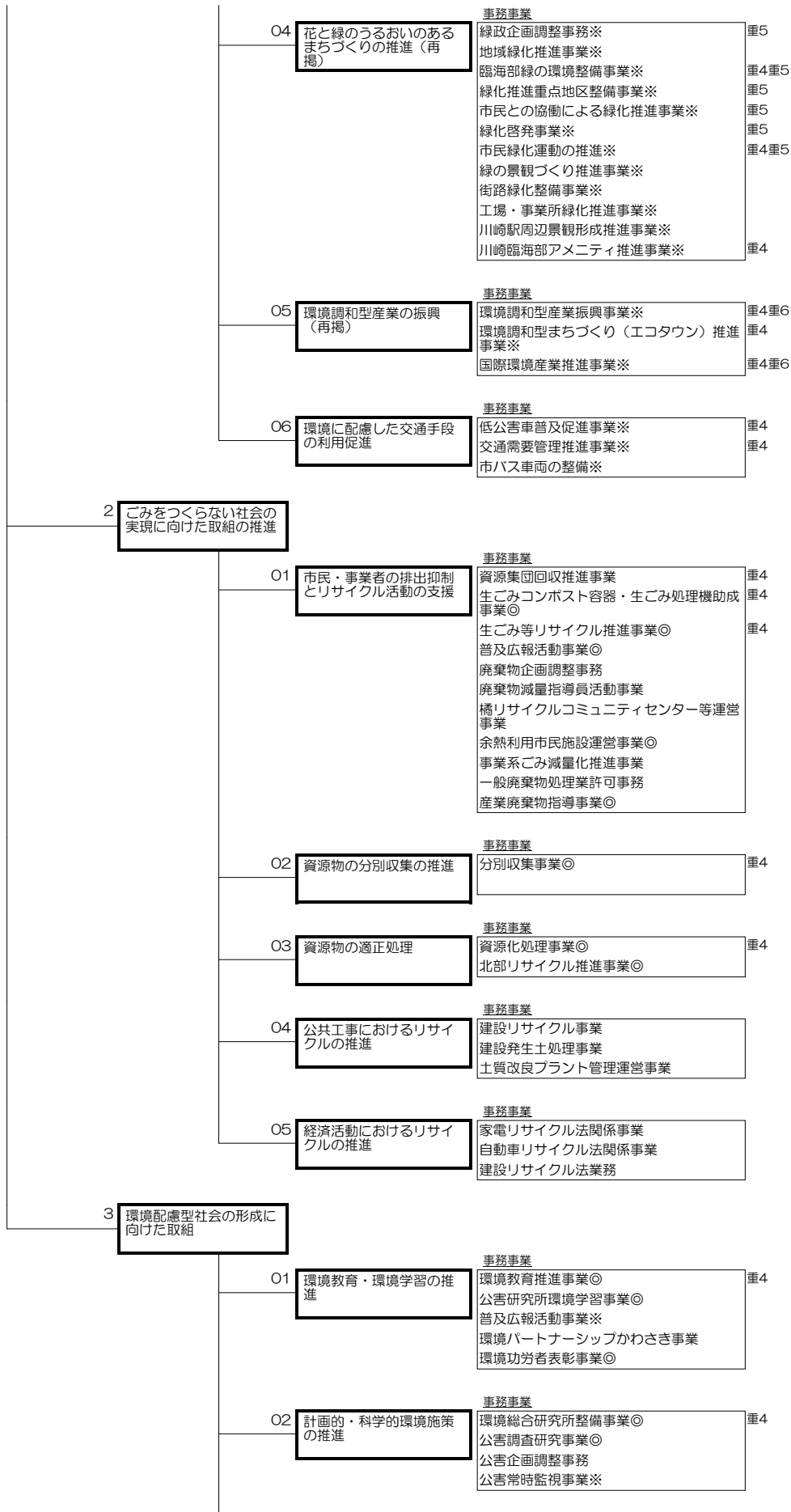

事務事業欄の記号について
 ◎…本掲と再掲の関係がある事業の本掲事業
 ※…本掲と再掲の関係がある事業の再掲事業
 無印…再掲がない事業

【基本政策Ⅳ 環境を守り自然と調和したまちづくり】

基本政策
(第1階層)

政策の基本方向
(第2階層)

基本施策
(第3階層)

施策課題
(第4階層)

事務事業
(第5階層)

重点

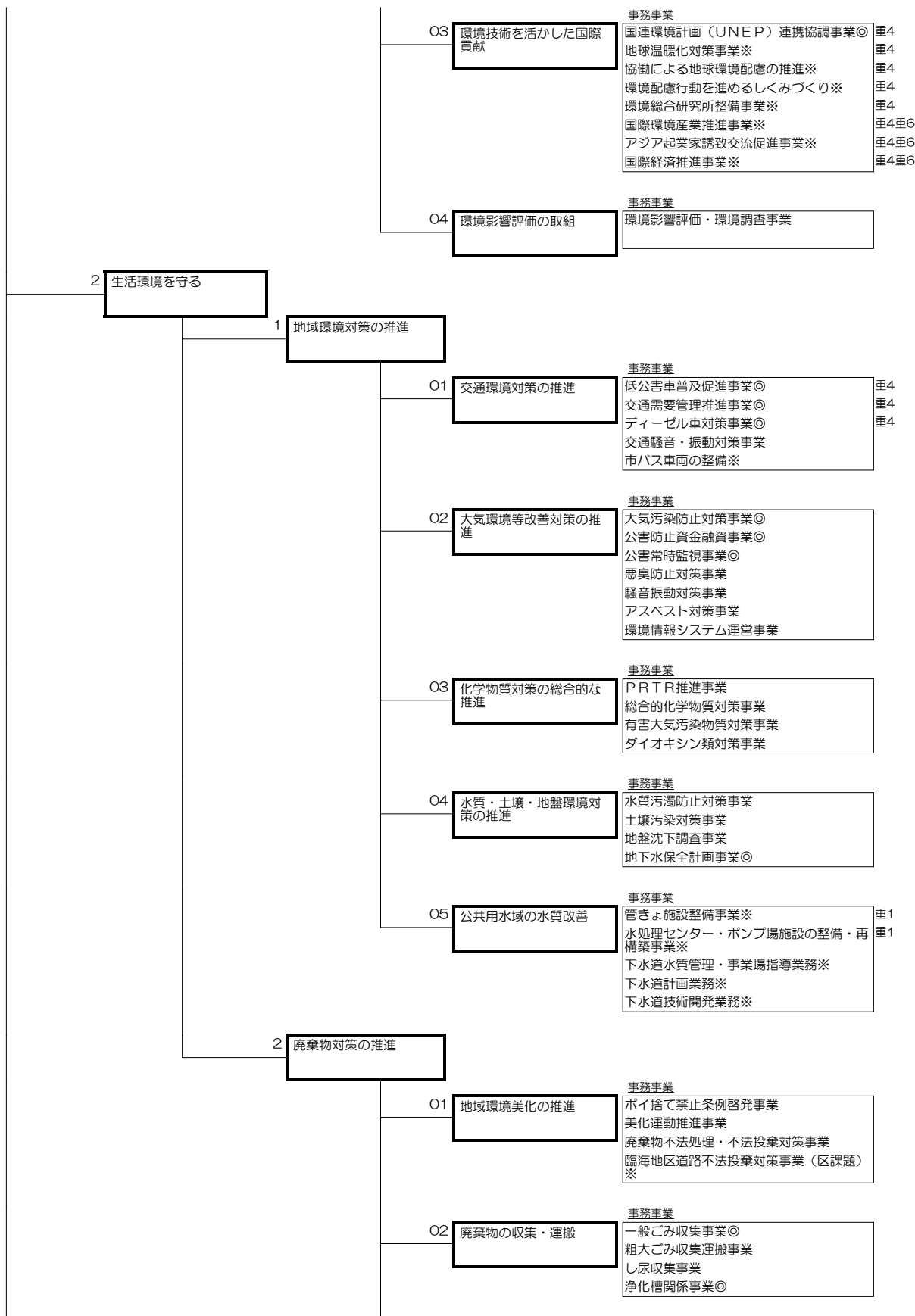

事務事業欄の記号について

- ◎・・・本掲と再掲の関係がある事業の本掲事業
- ※・・・本掲と再掲の関係がある事業の再掲事業
- 無印・・・再掲がない事業

【基本政策Ⅳ 環境を守り自然と調和したまちづくり】

基本政策
(第1階層)

政策の基本方向
(第2階層)

基本施策
(第3階層)

施策課題
(第4階層)

事務事業
(第5階層)

重点

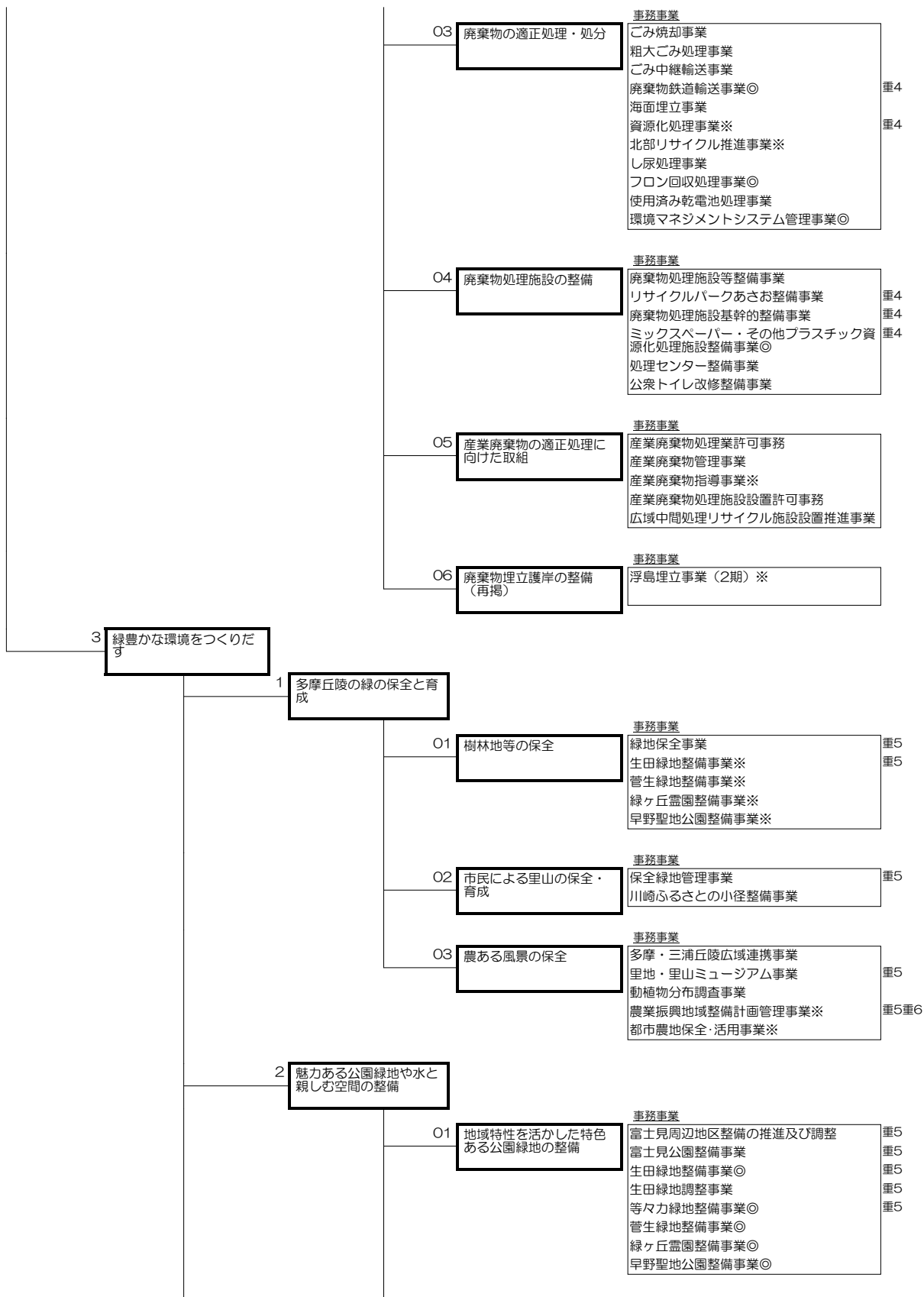

事務事業欄の記号について

- ◎…本掲と再掲の関係がある事業の本掲事業
- ※…本掲と再掲の関係がある事業の再掲事業
- 無印…再掲がない事業

【基本政策Ⅳ 環境を守り自然と調和したまちづくり】

基本政策
(第1階層)

政策の基本方向
(第2階層)

基本施策
(第3階層)

施策課題
(第4階層)

事務事業
(第5階層)

重点

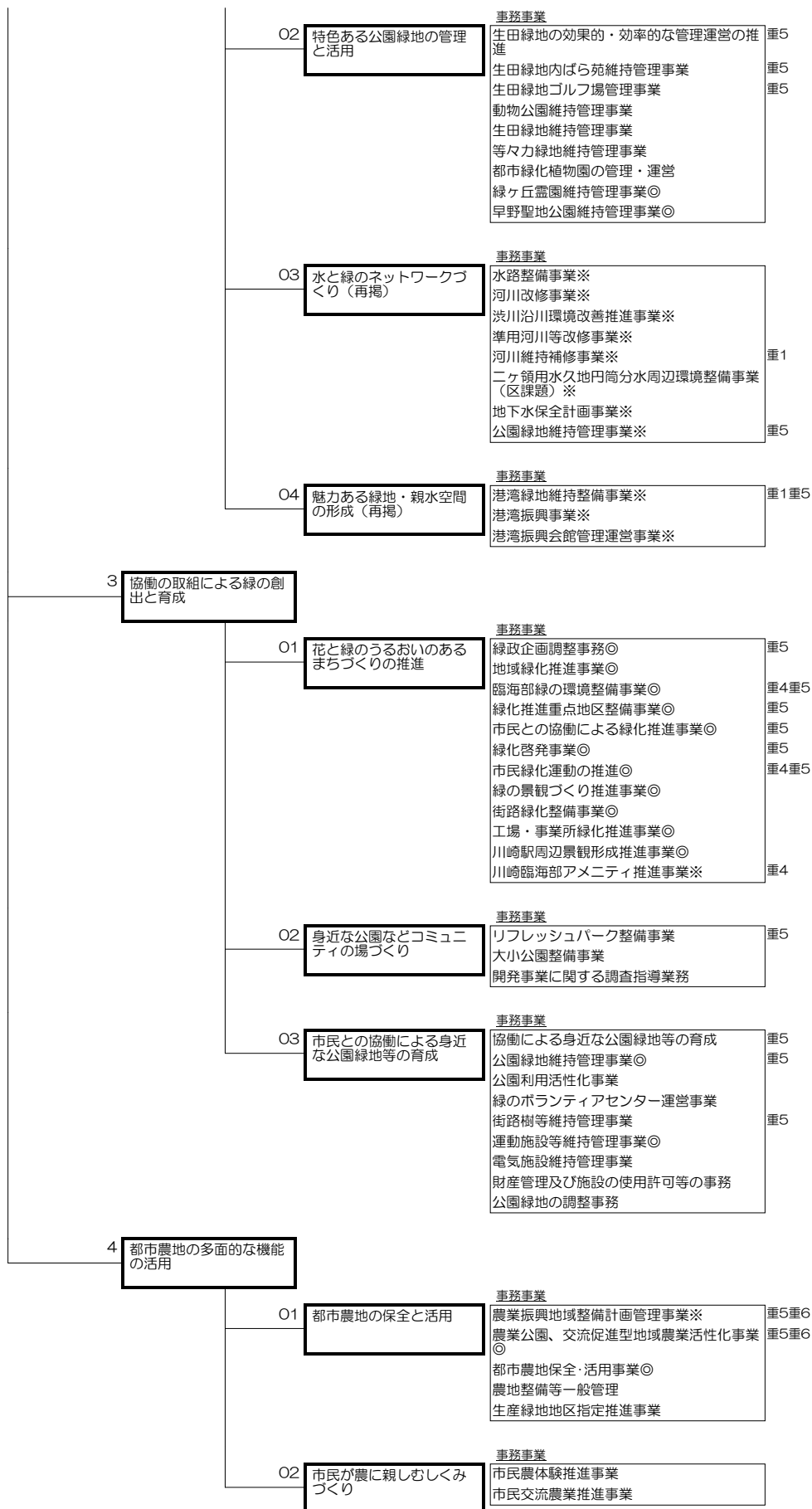

事務事業欄の記号について

- ◎…本場と再掲の関係がある事業の本場事業
- ※…本場と再掲の関係がある事業の再掲事業
- 無印…再掲がない事業

【基本政策V 活力にあふれ躍動するまちづくり】

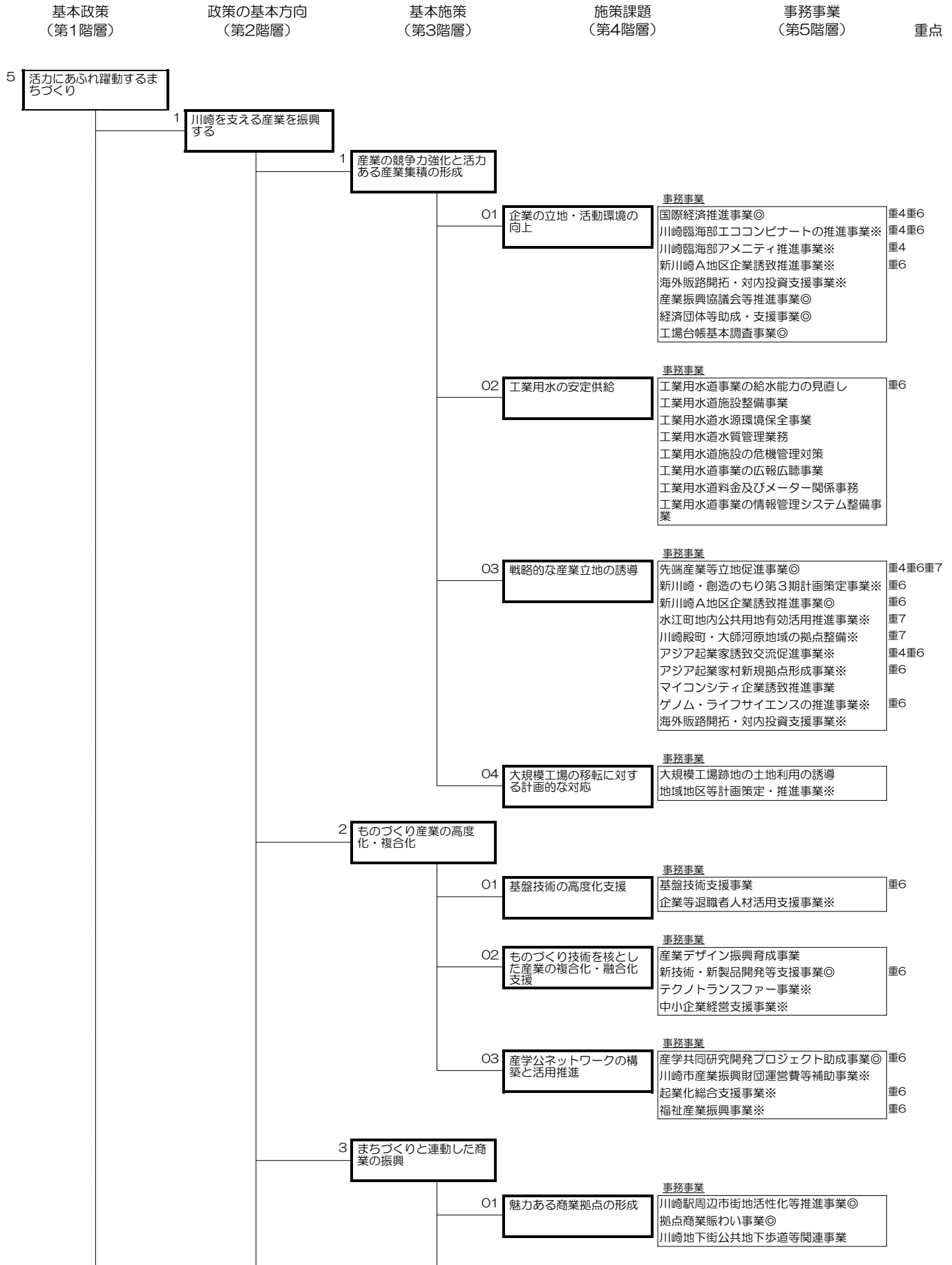

事務事業欄の記号について

- ◎…本場と再掲の関係がある事業の本場事業
- ※…本場と再掲の関係がある事業の再掲事業
- 無印…再掲がない事業

【基本政策V 活力にあふれ躍動するまちづくり】

基本政策
(第1階層)

政策の基本方向
(第2階層)

基本施策
(第3階層)

施策課題
(第4階層)

事務事業
(第5階層)

重点

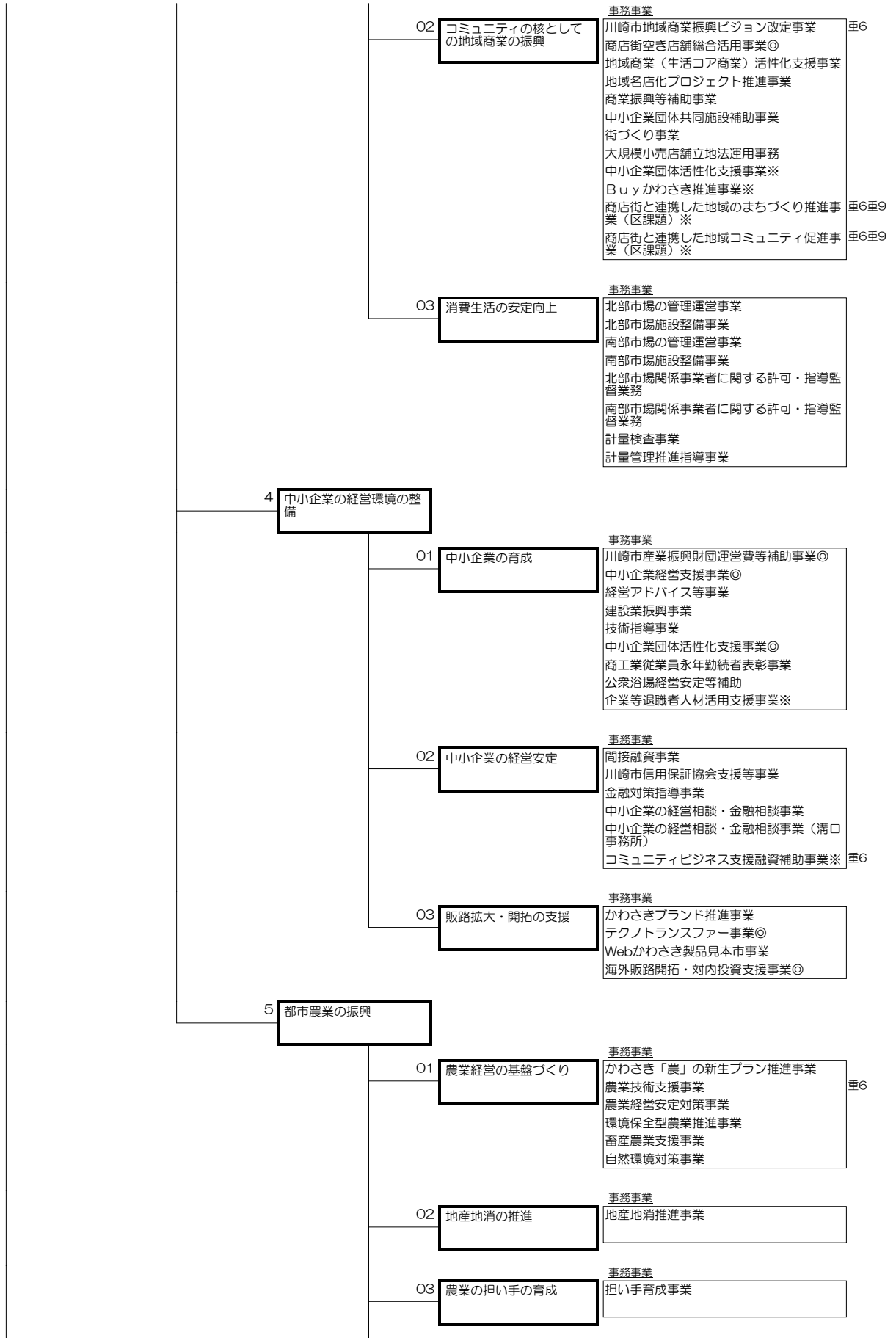

事務事業欄の記号について

- ◎・・・本掲と再掲の関係がある事業の本掲事業
- ※・・・本掲と再掲の関係がある事業の再掲事業
- 無印・・・再掲がない事業

【基本政策V 活力にあふれ躍動するまちづくり】

基本政策
(第1階層)

政策の基本方向
(第2階層)

基本施策
(第3階層)

施策課題
(第4階層)

事務事業
(第5階層)

重点

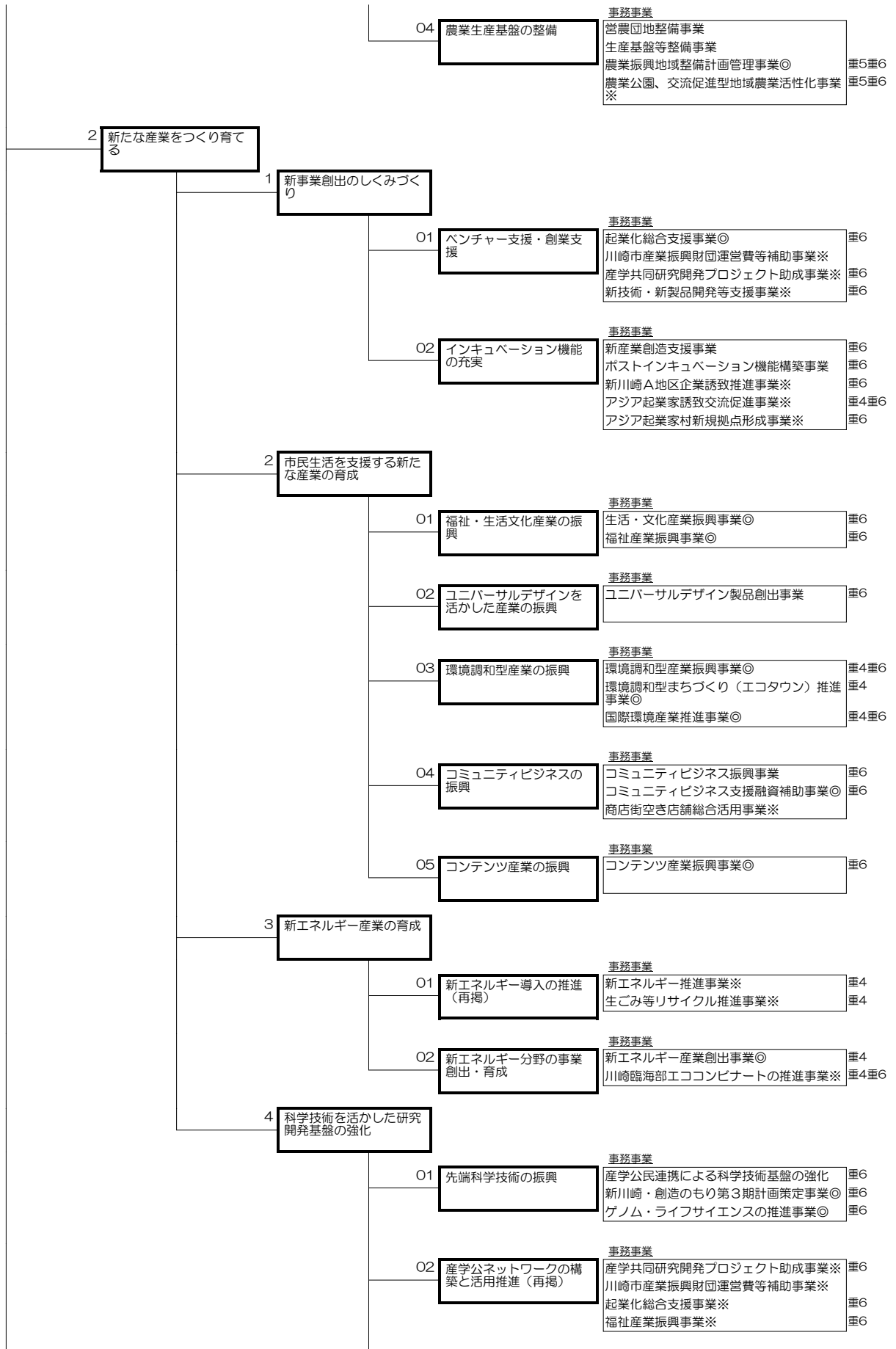

事務事業欄の記号について
 ◎・・・本場と再掲の関係がある事業の本場事業
 ※・・・本場と再掲の関係がある事業の再掲事業
 無印・・・再掲がない事業

【基本政策Ⅴ 活力にあふれ躍動するまちづくり】

基本政策
(第1階層)

政策の基本方向
(第2階層)

基本施策
(第3階層)

施策課題
(第4階層)

事務事業
(第5階層)

重点

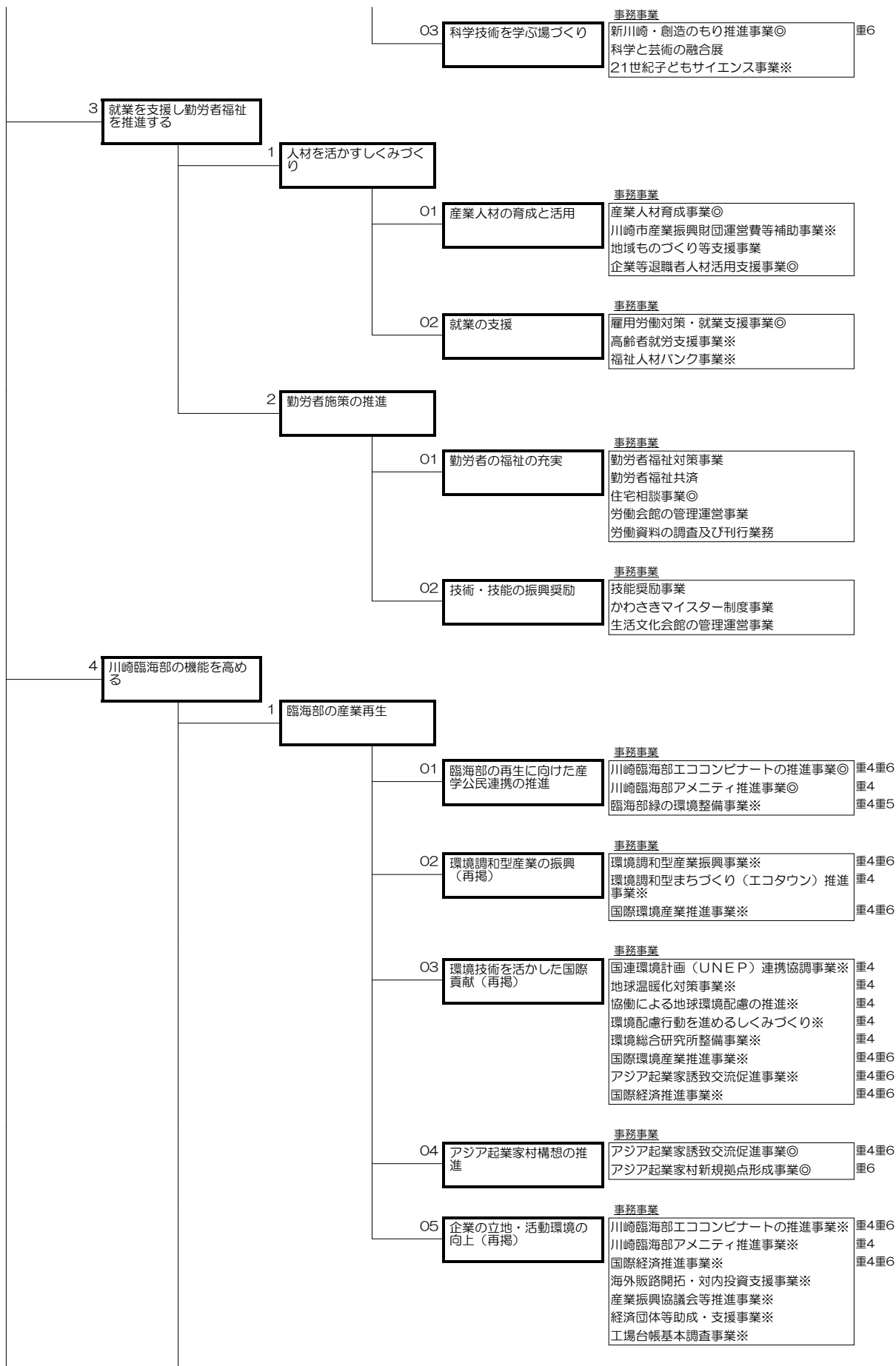

事務事業欄の記号について

- ◎・・・本掲と再掲の関係がある事業の本掲事業
- ※・・・本掲と再掲の関係がある事業の再掲事業
- 無印・・・再掲がない事業

【基本政策Ⅴ 活力にあふれ躍動するまちづくり】

基本政策
(第1階層)

政策の基本方向
(第2階層)

基本施策
(第3階層)

施策課題
(第4階層)

事務事業
(第5階層)

重点

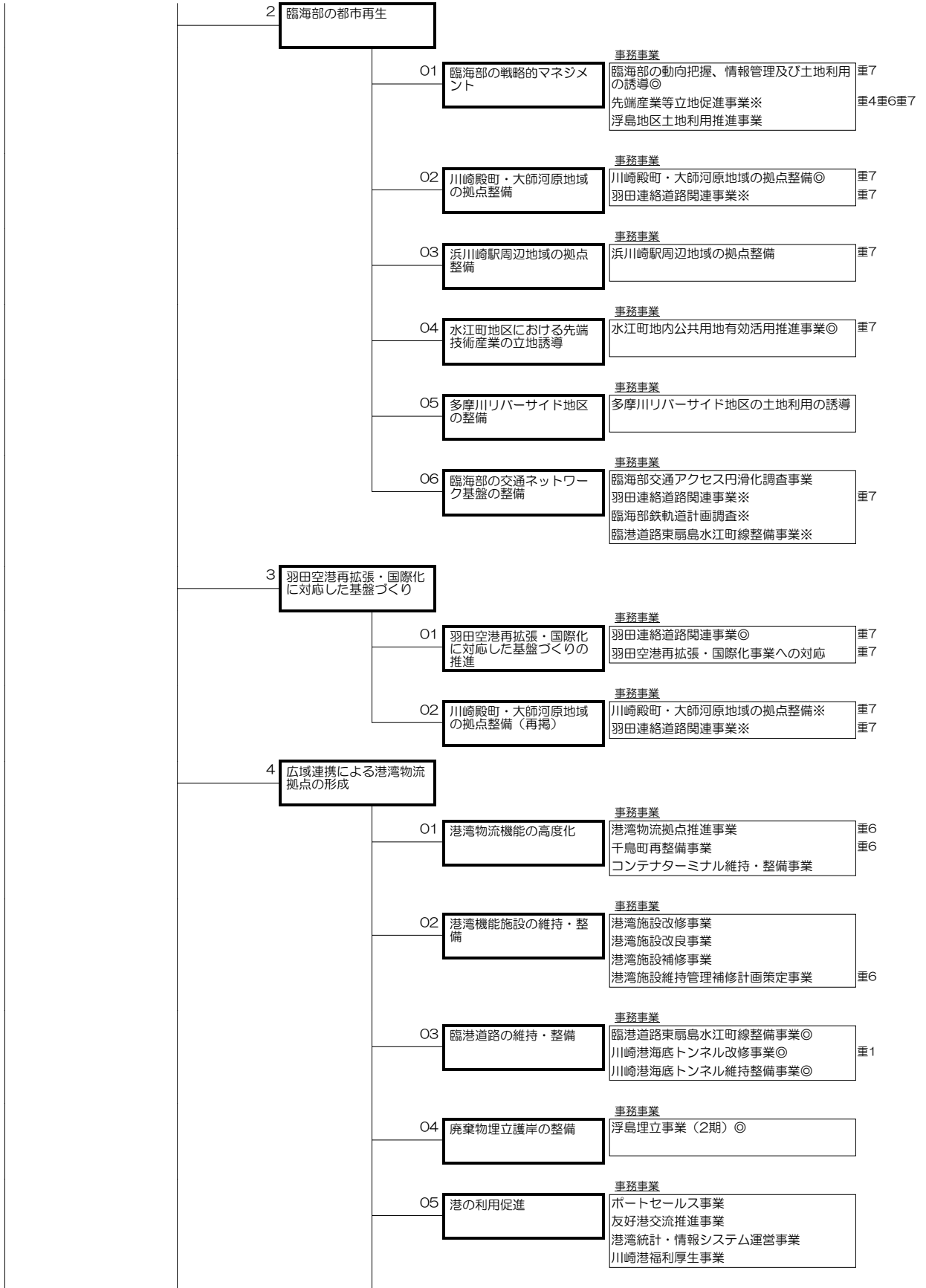

事務事業欄の記号について

- ◎…本拠と再掲の関係がある事業の本拠事業
- ※…本拠と再掲の関係がある事業の再掲事業
- 無印…再掲がない事業

【基本政策V 活力にあふれ躍動するまちづくり】

基本政策
(第1階層)

政策の基本方向
(第2階層)

基本施策
(第3階層)

施策課題
(第4階層)

事務事業
(第5階層)

重点

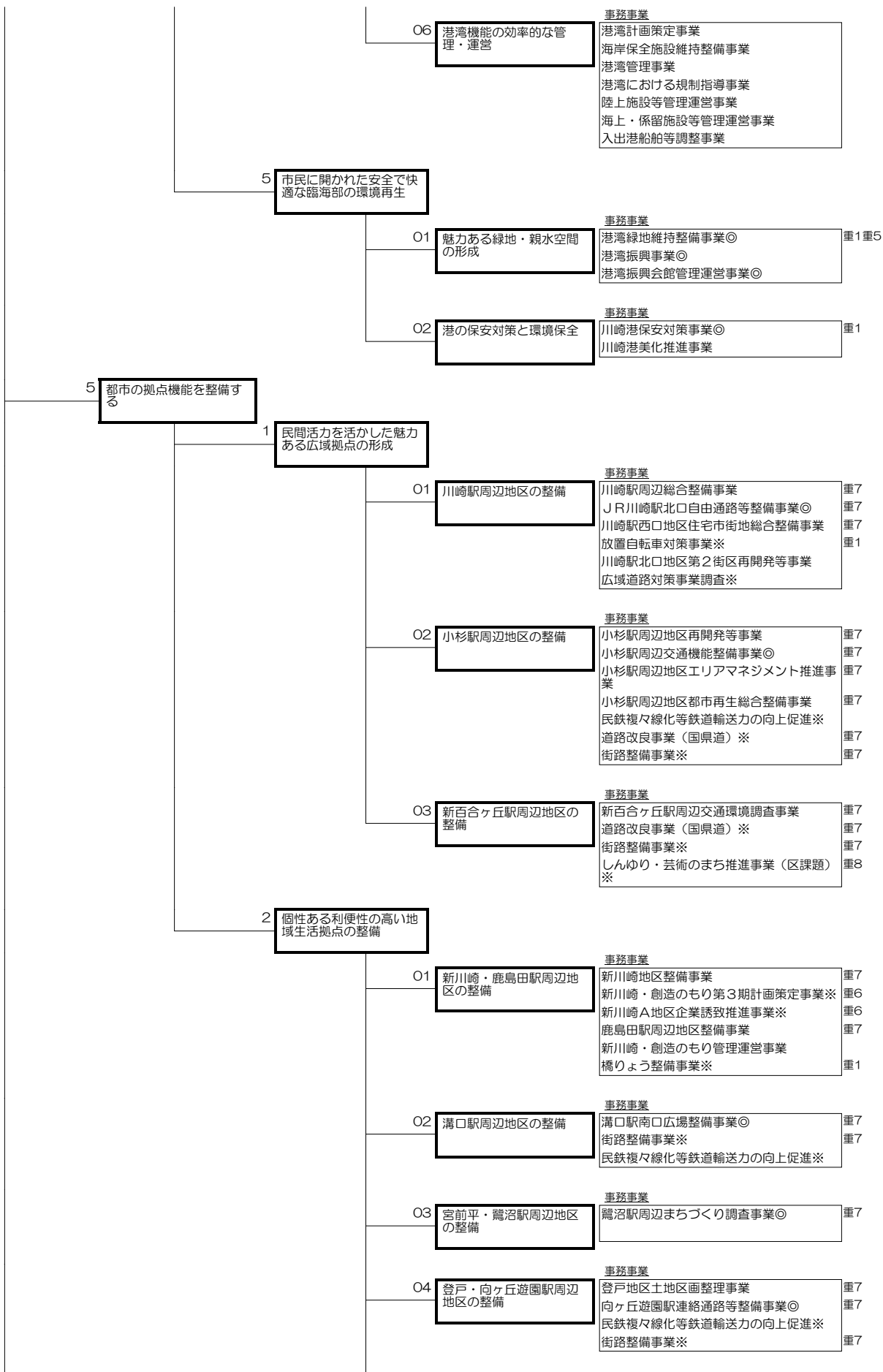

事務事業欄の記号について
 ◎…本場と再掲の関係がある事業の本掲事業
 ※…本場と再掲の関係がある事業の再掲事業
 無印…再掲がない事業

【基本政策V 活力にあふれ躍動するまちづくり】

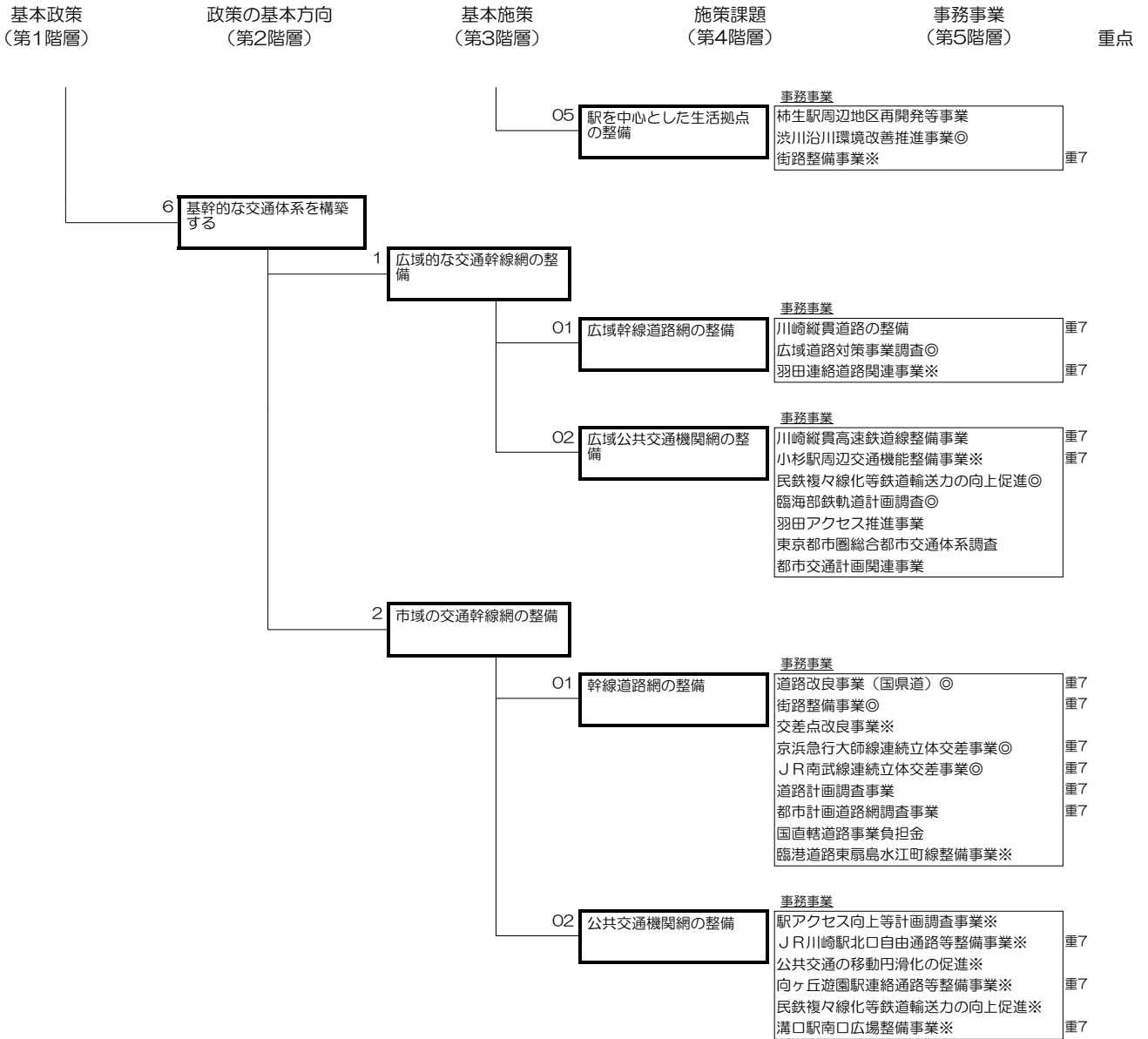

事務事業欄の記号について

- ◎・・・本掲と再掲の関係がある事業の本掲事業
- ※・・・本掲と再掲の関係がある事業の再掲事業
- 無印・・・再掲がない事業

【基本政策Ⅵ 個性と魅力が輝くまちづくり】

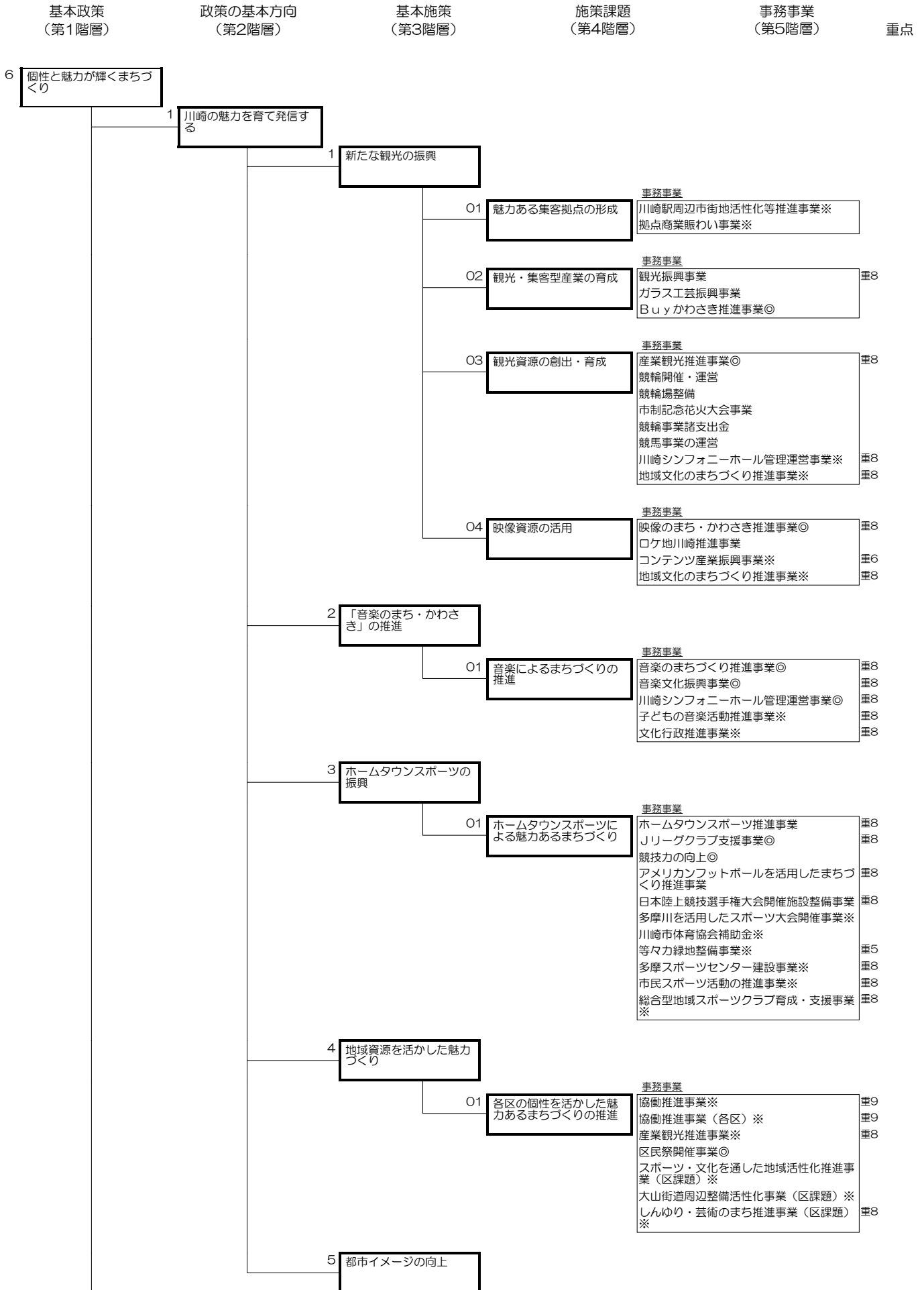

事務事業欄の記号について
 ◎・・・本場と再掲の関係がある事業の本掲事業
 ※・・・本場と再掲の関係がある事業の再掲事業
 無印・・・再掲がない事業

【基本政策Ⅵ 個性と魅力が輝くまちづくり】

基本政策
(第1階層)

政策の基本方向
(第2階層)

基本施策
(第3階層)

施策課題
(第4階層)

事務事業
(第5階層)

重点

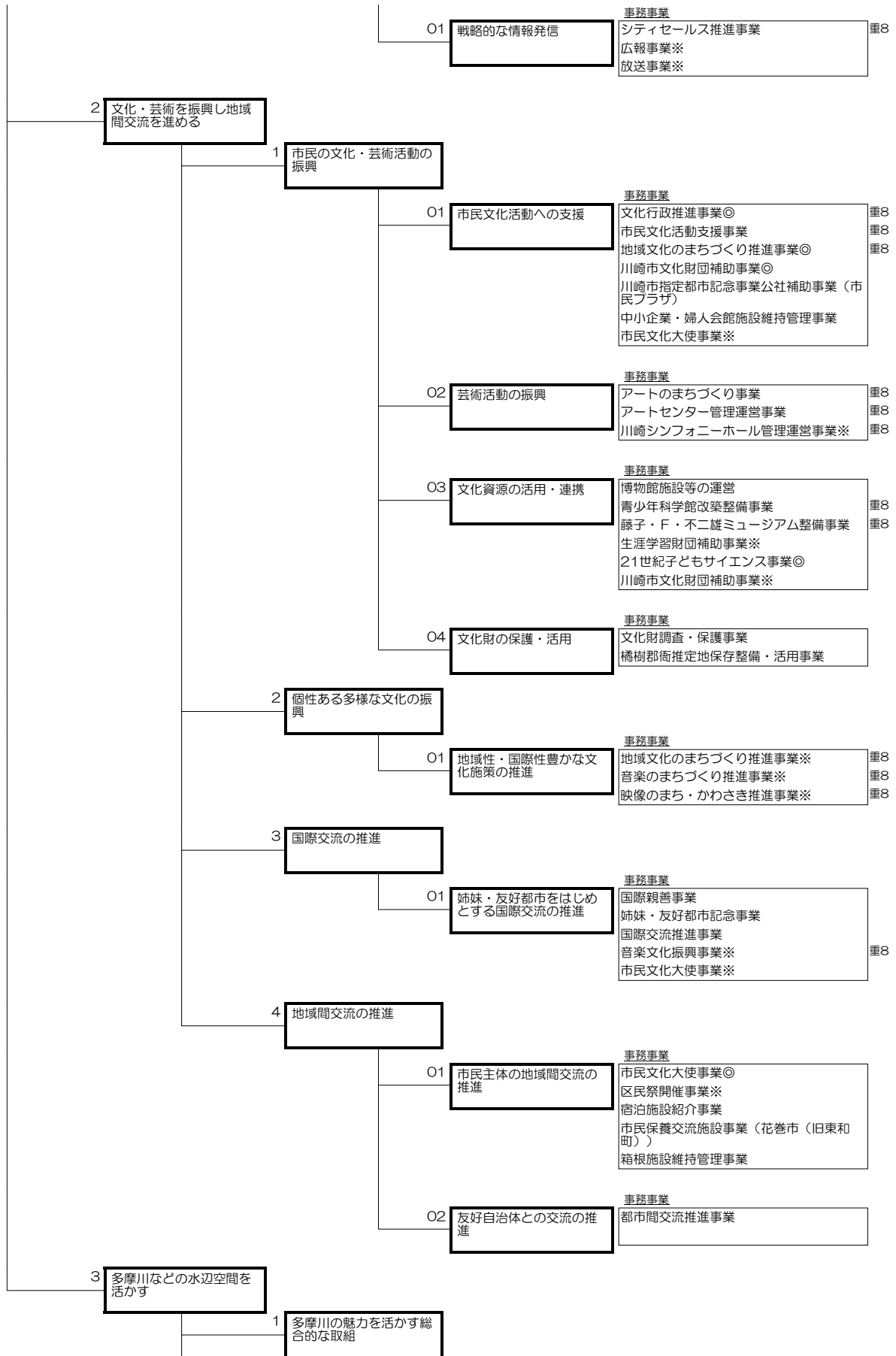

事務事業欄の記号について

- ◎…本掲と再掲の関係がある事業の本掲事業
- ※…本掲と再掲の関係がある事業の再掲事業
- 無印…再掲がない事業

【基本政策Ⅵ 個性と魅力が輝くまちづくり】

基本政策
(第1階層)

政策の基本方向
(第2階層)

基本施策
(第3階層)

施策課題
(第4階層)

事務事業
(第5階層)

重点

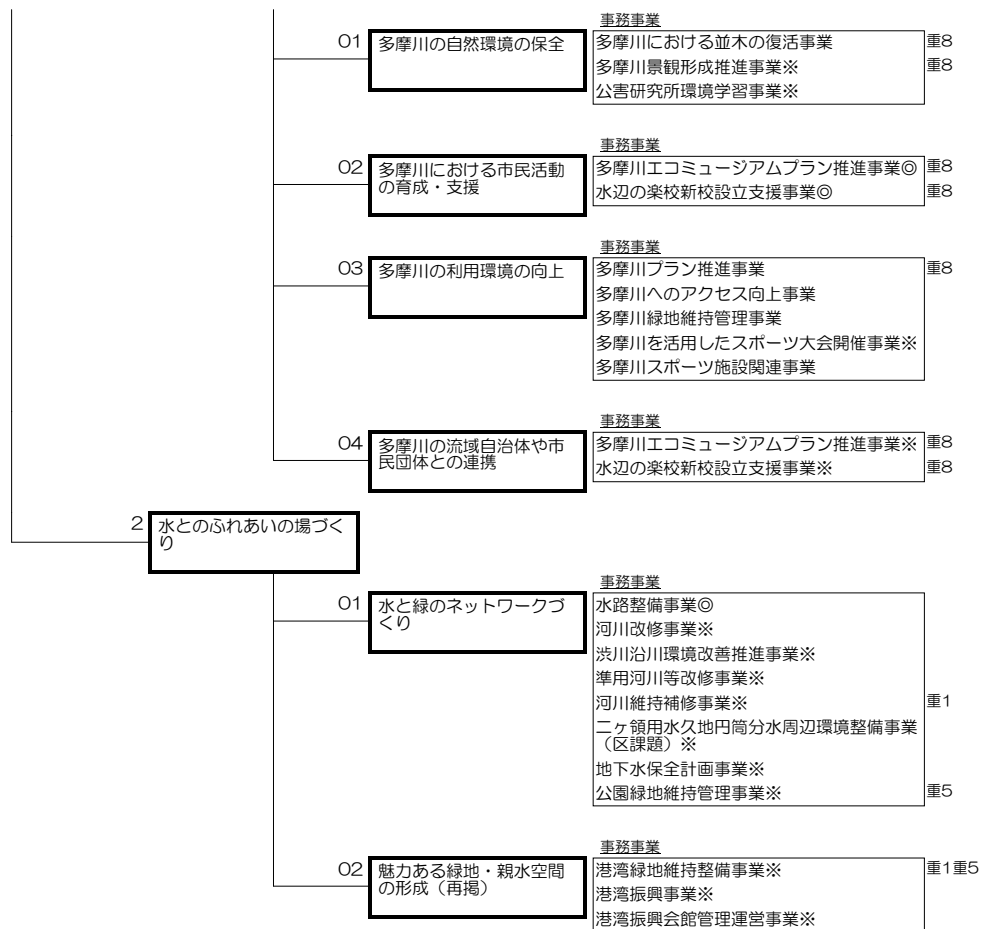

事務事業欄の記号について

◎…本掲と再掲の関係がある事業の本掲事業
※…本掲と再掲の関係がある事業の再掲事業
無印…再掲がない事業

【基本政策Ⅶ 参加と協働による市民自治のまちづくり】

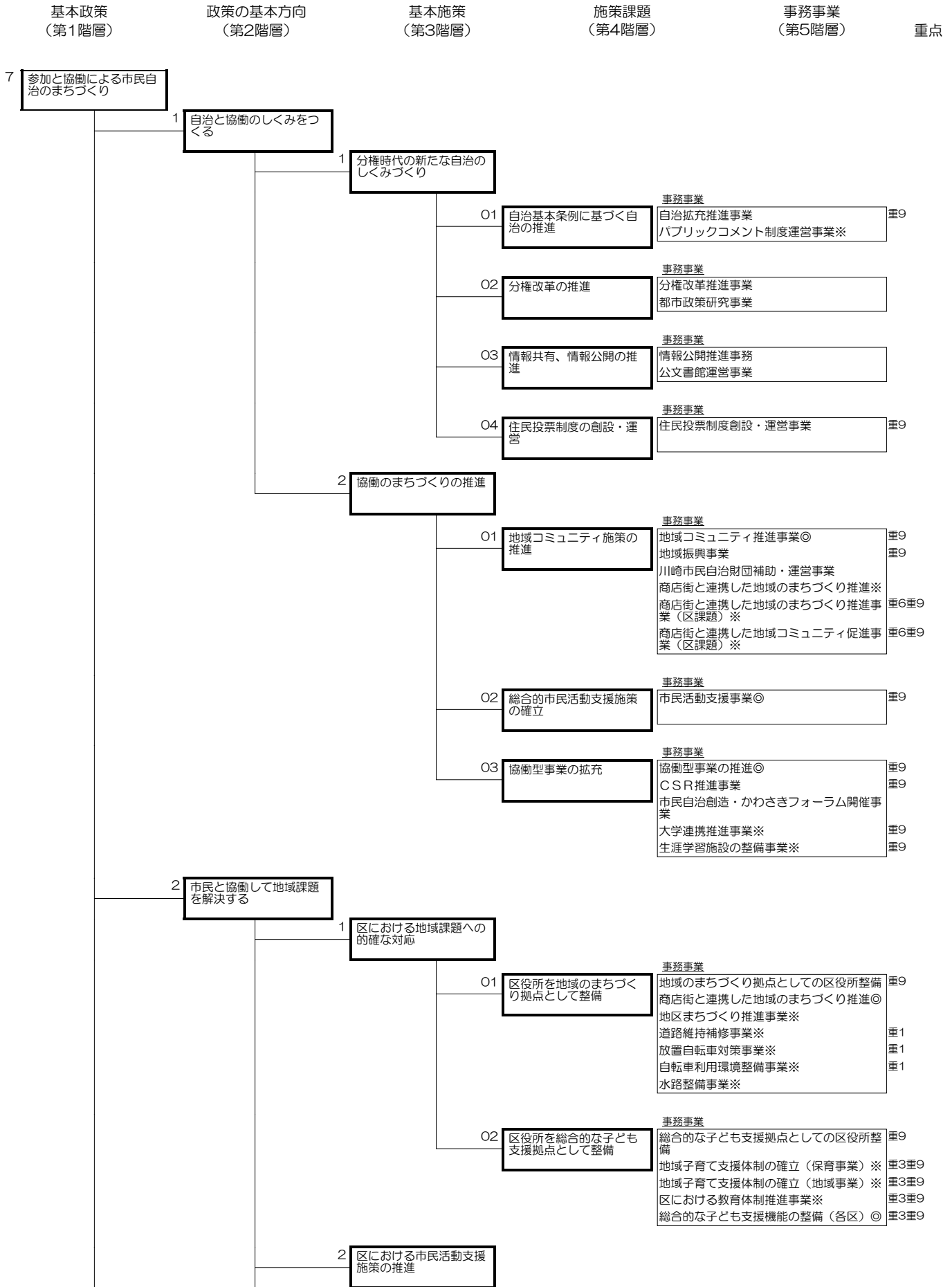

事務事業欄の記号について

- ◎…本拠と再掲の関係がある事業の本拠事業
- ※…本拠と再掲の関係がある事業の再掲事業
- 無印…再掲がない事業

【基本政策Ⅶ 参加と協働による市民自治のまちづくり】

基本政策
(第1階層)

政策の基本方向
(第2階層)

基本施策
(第3階層)

施策課題
(第4階層)

事務事業
(第5階層)

重点

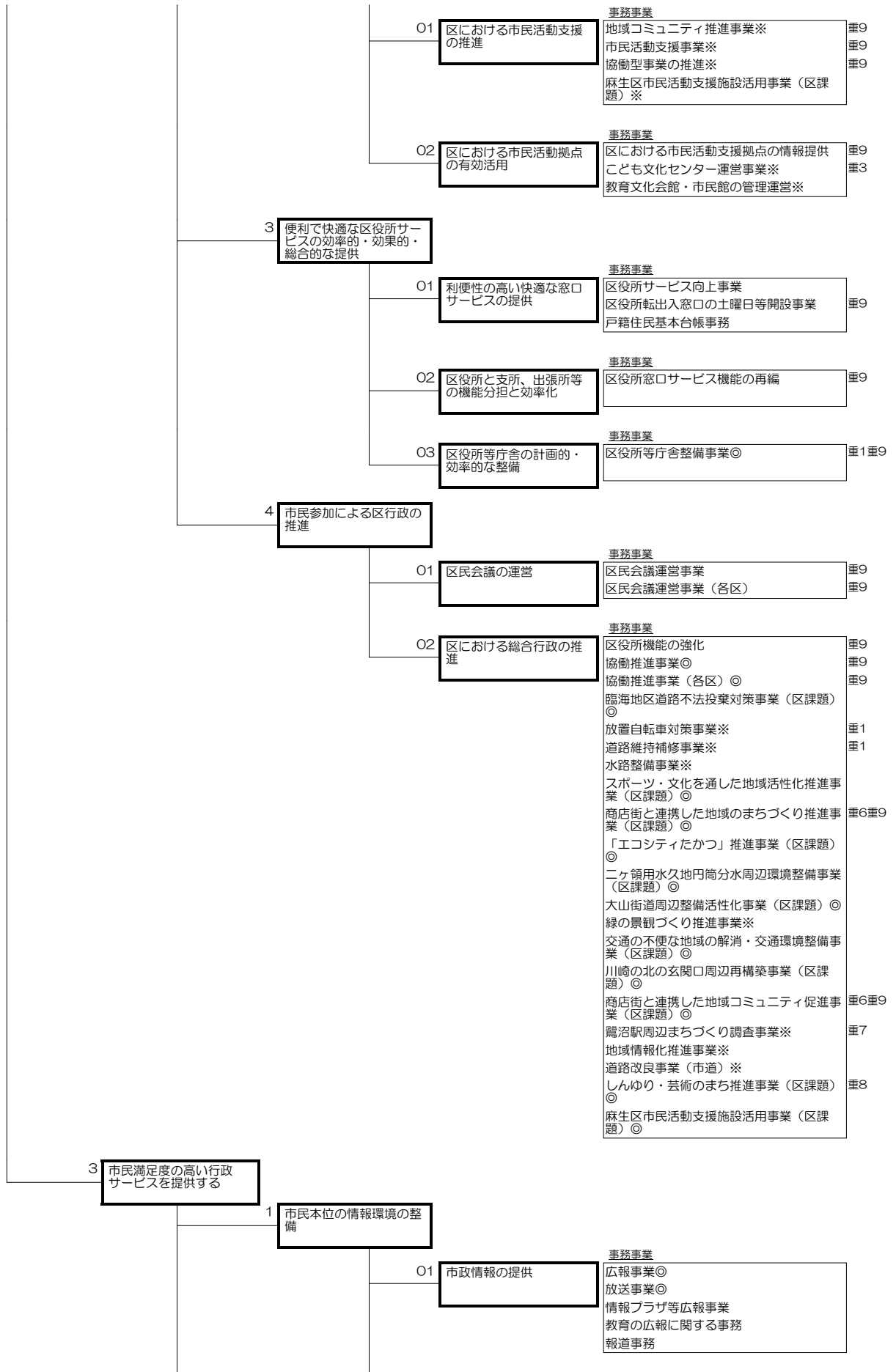

事務事業欄の記号について

- ◎・・・本掲と再掲の関係がある事業の本掲事業
- ※・・・本掲と再掲の関係がある事業の再掲事業
- 無印・・・再掲がない事業

【基本政策Ⅶ 参加と協働による市民自治のまちづくり】

基本政策
(第1階層)

政策の基本方向
(第2階層)

基本施策
(第3階層)

施策課題
(第4階層)

事務事業
(第5階層)

重点

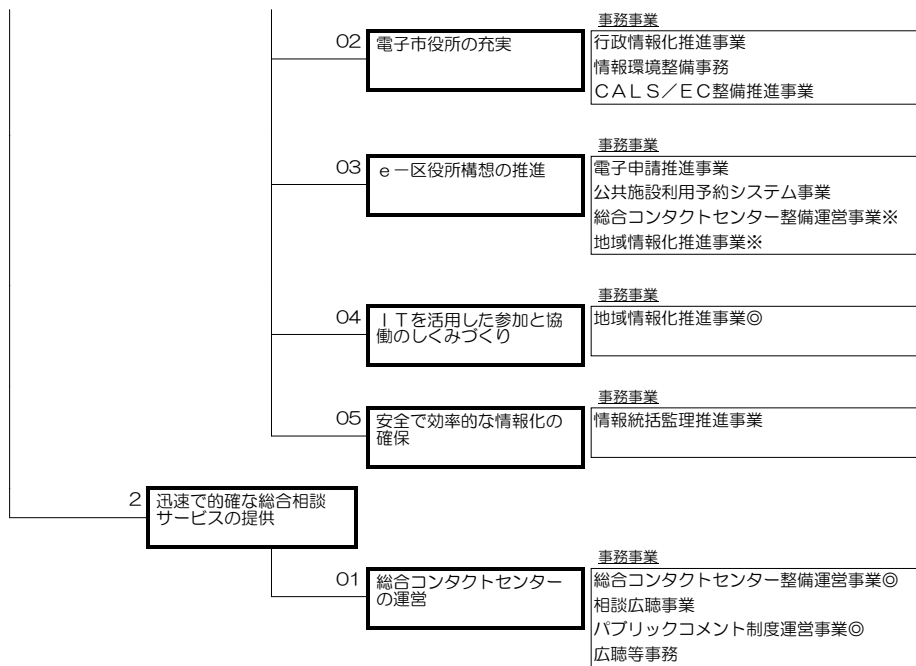

事務事業欄の記号について

- ◎…本掲と再掲の関係がある事業の本掲事業
- ※…本掲と再掲の関係がある事業の再掲事業
- 無印…再掲がない事業