

令和4年度
一般競争入札による市有財産
（自動販売機等設置場所）
一時貸付け

～案内図・配置図～

令和4年12月

川崎市財政局資産管理部資産運用課

川崎市役所第3庁舎地下2階

場所番号	8.9	所在地	川崎区東田町5番地4
------	-----	-----	------------

案内図

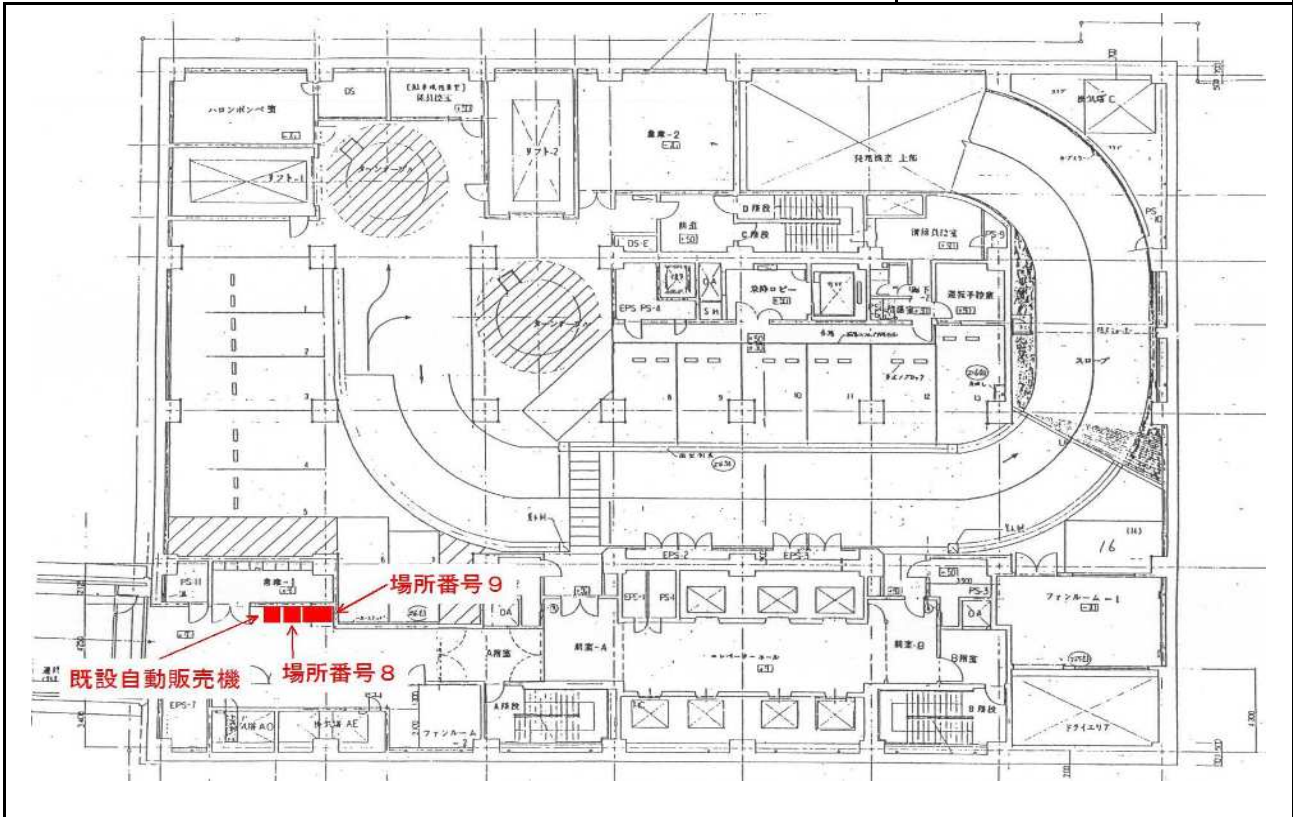

配置図

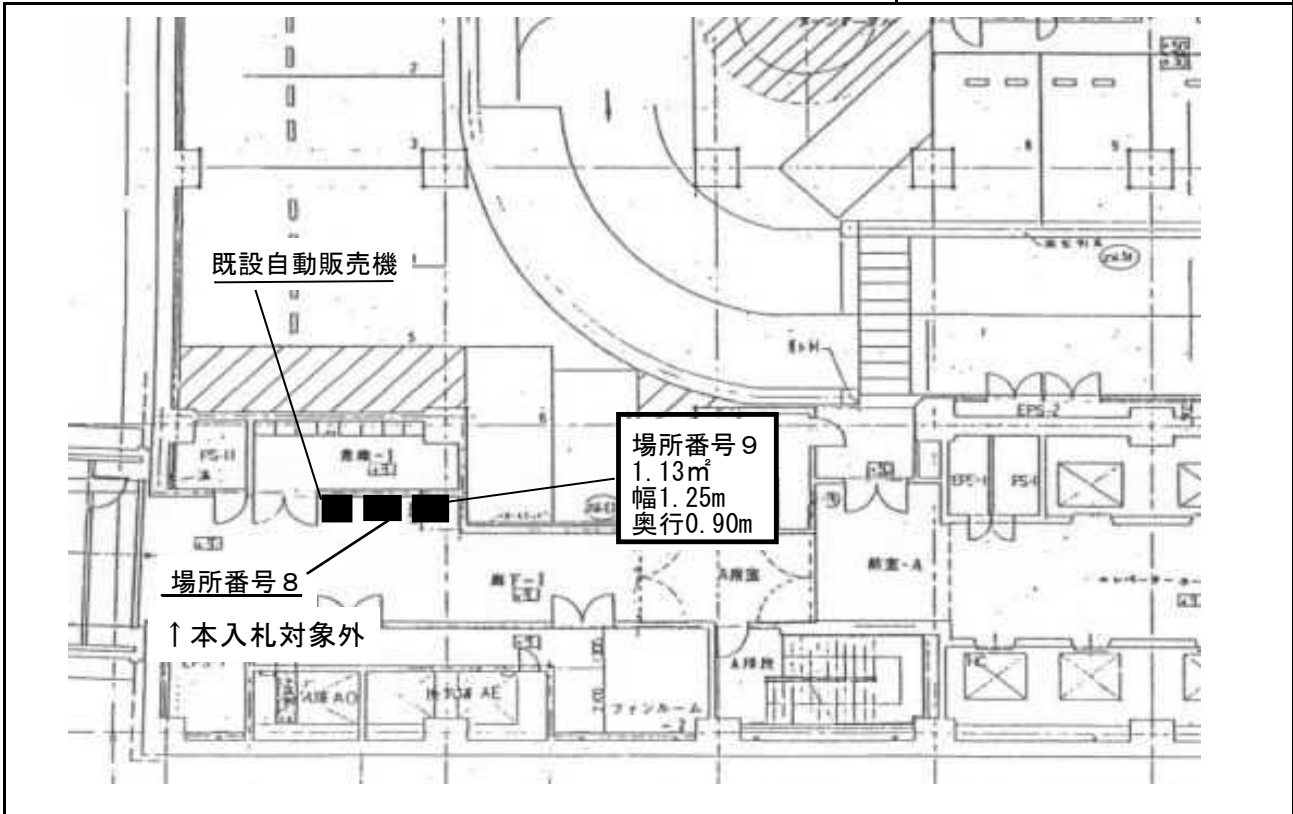

※案内図及び配置図は、物件概要を把握するための参考資料ですので、現地の現況等については、必ずご自身で調査、確認の上、お申し込みください。なお、案内図及び配置図と現地の現況が異なる場合は、現況が優先されます。

中原生活環境事業所 1階

場所番号 29

所在地

中原区中丸子155番地1

案内図

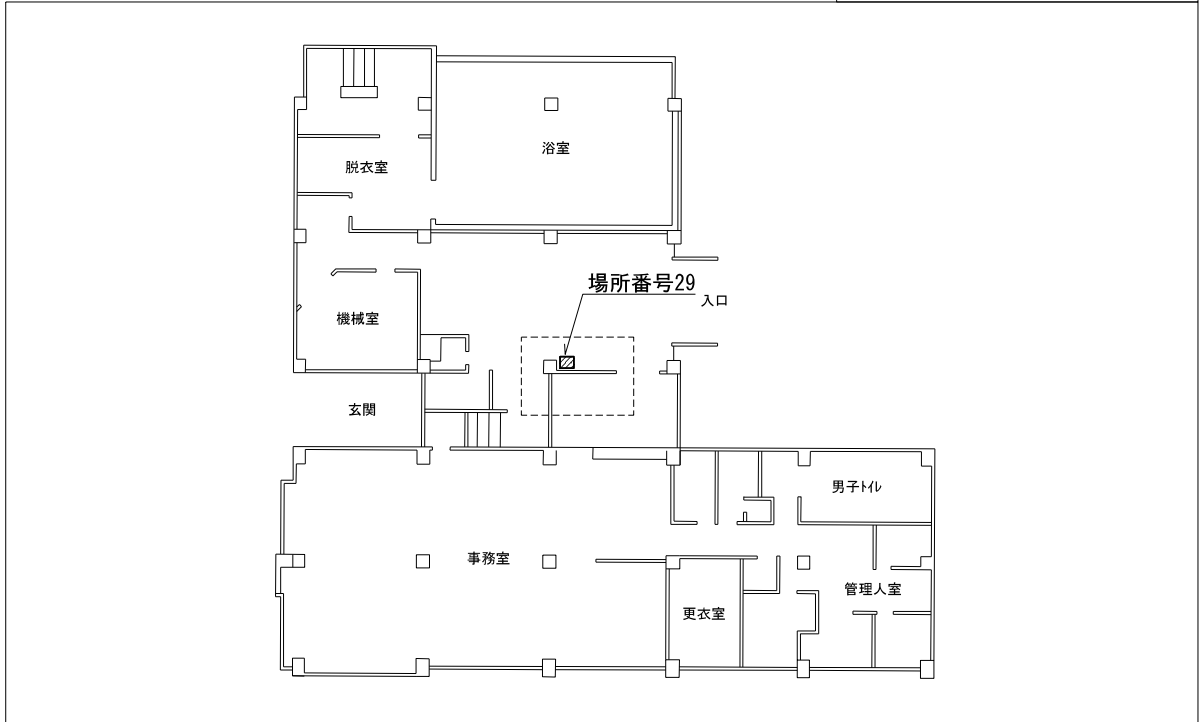

配置図

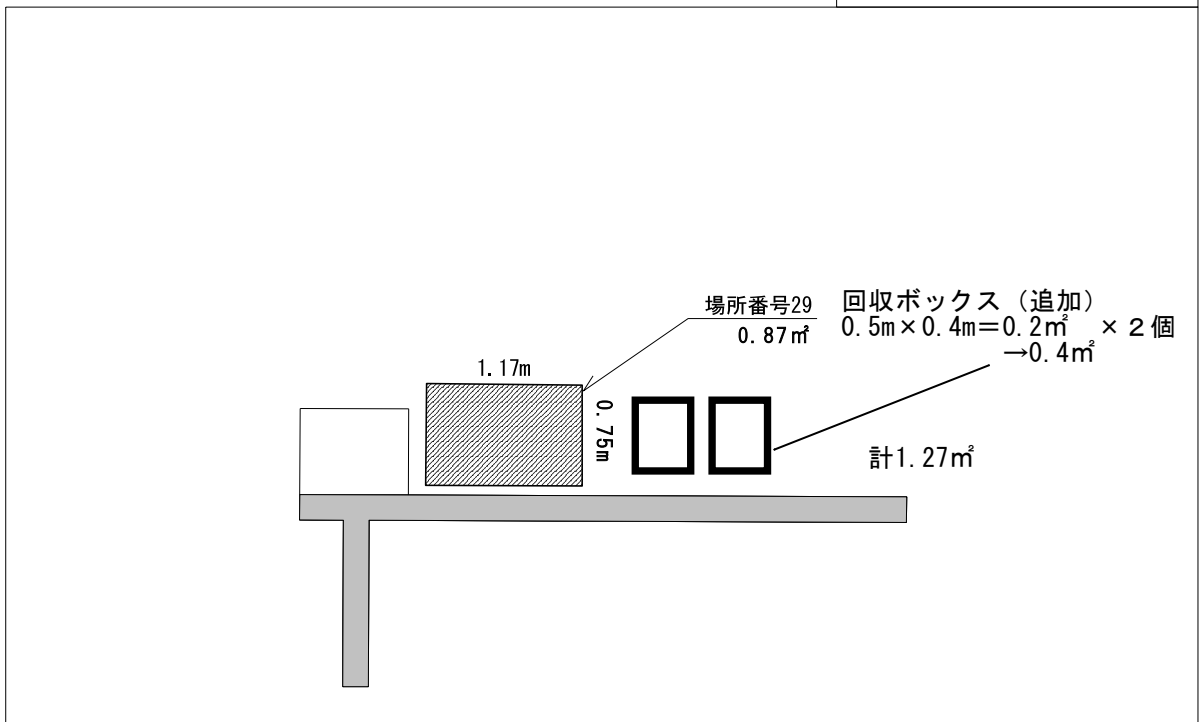

※案内図及び配置図は、物件概要を把握するための参考資料ですので、現地の現況等については、必ずご自身で調査、確認の上、お申し込みください。なお、案内図及び配置図と現地の現況が異なる場合は、現況が優先されます。

加瀬クリーンセンター 1階		
場所番号	51	所在地 幸区南加瀬4丁目2646-4 (住居表示:幸区南加瀬4丁目40-23)

案内図

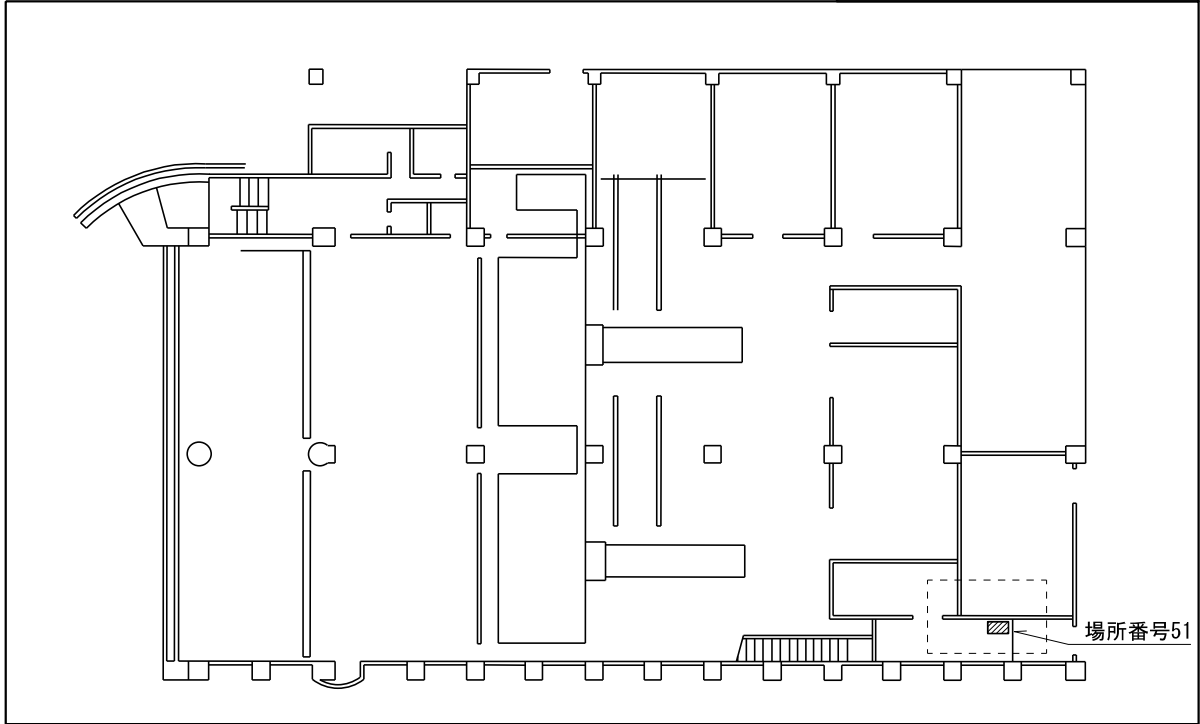

配置図

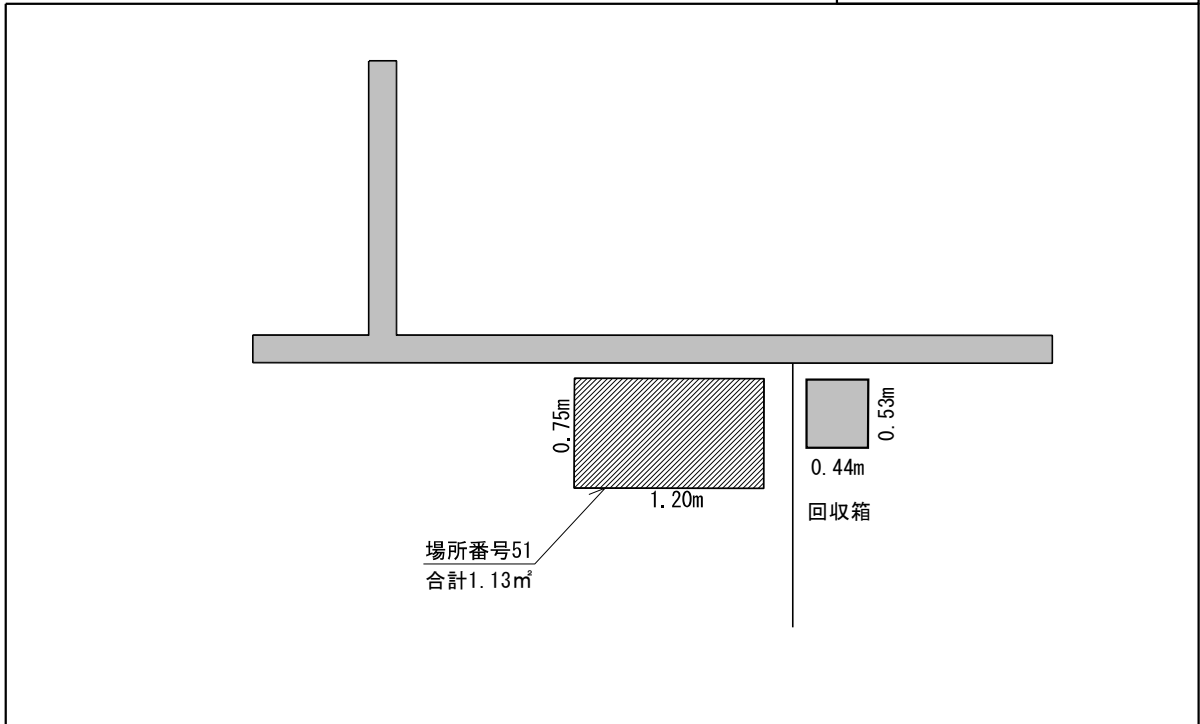

※案内図及び配置図は、物件概要を把握するための参考資料ですので、現地の現況等については、必ずご自身で調査、確認の上、お申し込みください。なお、案内図及び配置図と現地の現況が異なる場合は、現況が優先されます。

浮島処理センター 4階

場所番号 55.57

所在地 川崎区浮島町509番地1

案内図

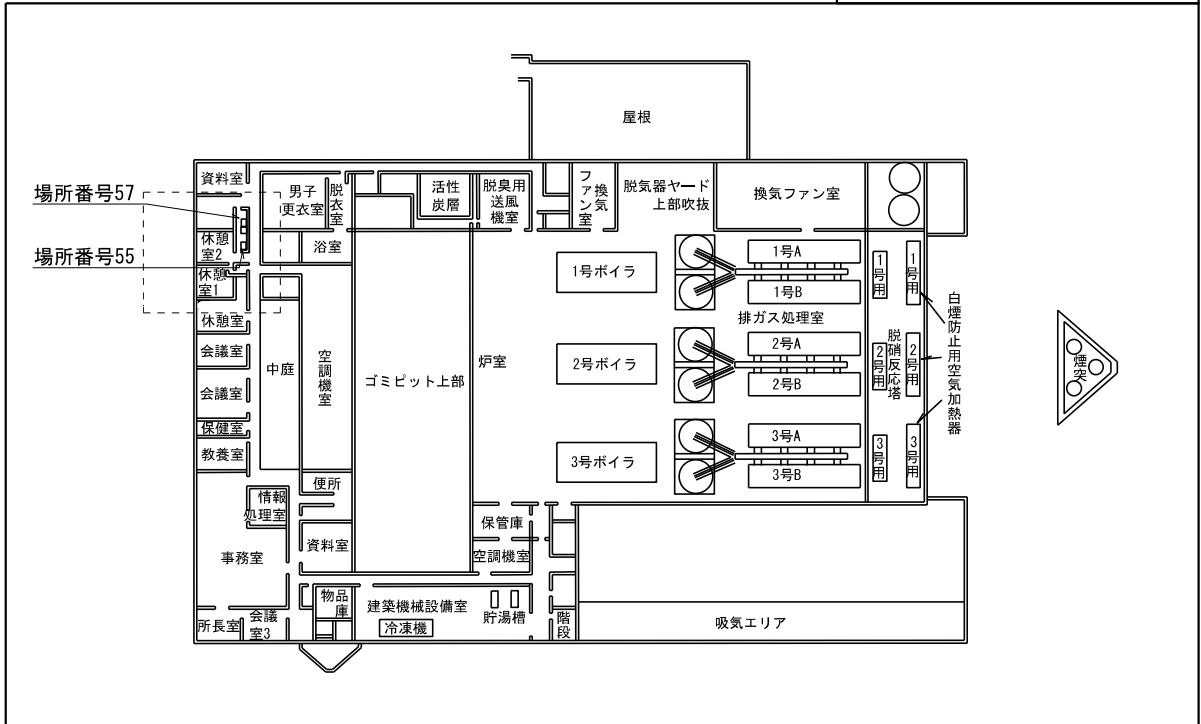

配置図

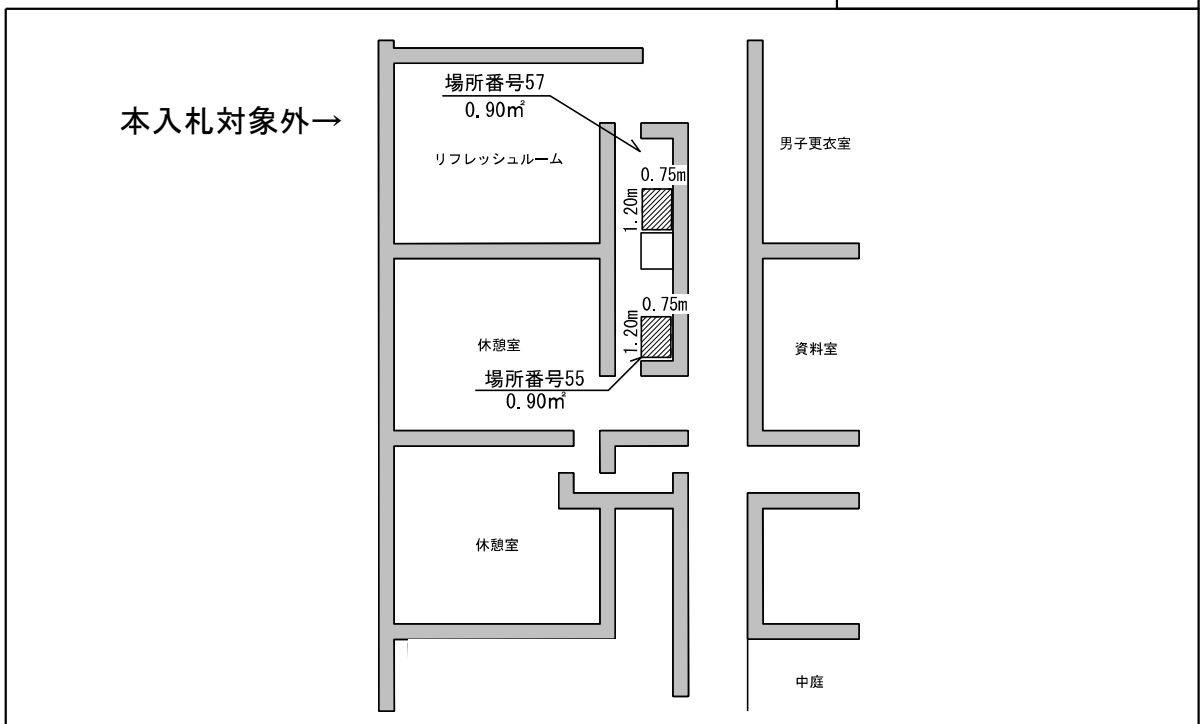

※案内図及び配置図は、物件概要を把握するための参考資料ですので、現地の現況等については、必ずご自身で調査、確認の上、お申し込みください。なお、案内図及び配置図と現地の現況が異なる場合は、現況が優先されます。

南部リサイクルセンター（渡廊下）	
場所番号 237	所在地 川崎区夜光3丁目1-3 (住居表示:川崎区夜光3丁目1-3)

案内図

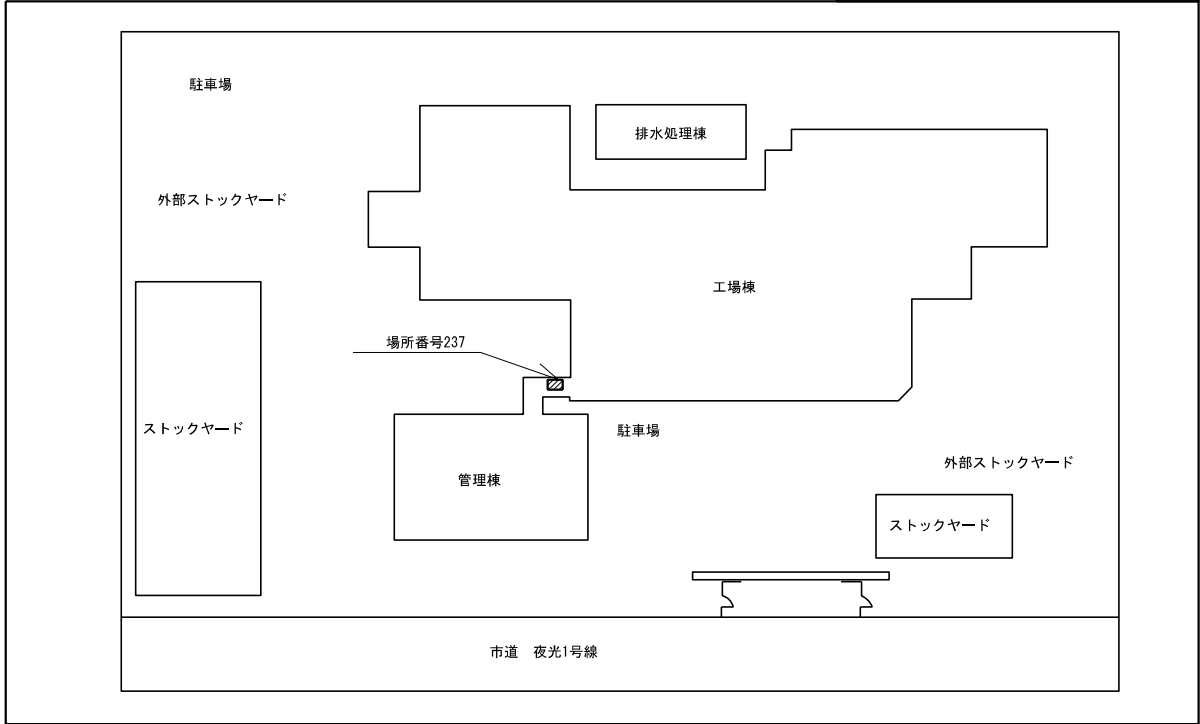

配置図

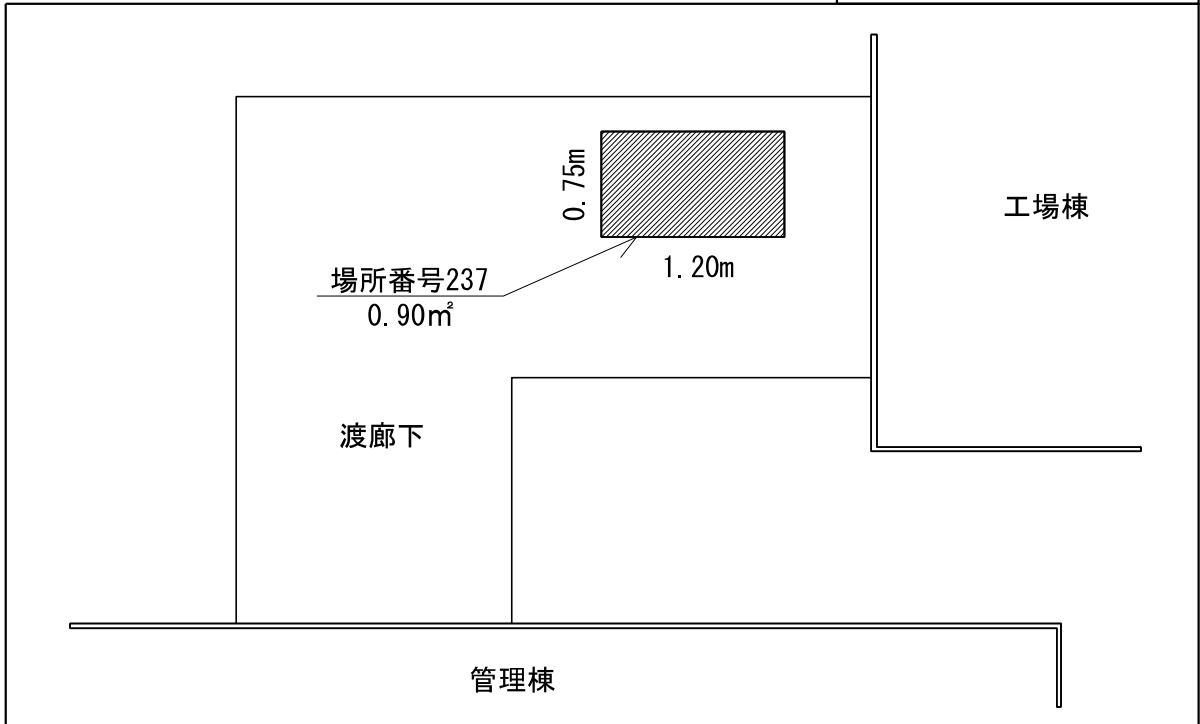

※案内図及び配置図は、物件概要を把握するための参考資料ですので、現地の現況等については、必ずご自身で調査、確認の上、お申し込みください。なお、案内図及び配置図と現地の現況が異なる場合は、現況が優先されます。

財産名称・場所	川崎市中部児童相談所 1階		
場所番号	651	所在地	高津区久本1丁目492-4 (住居表示：高津区久本1丁目4番1号)

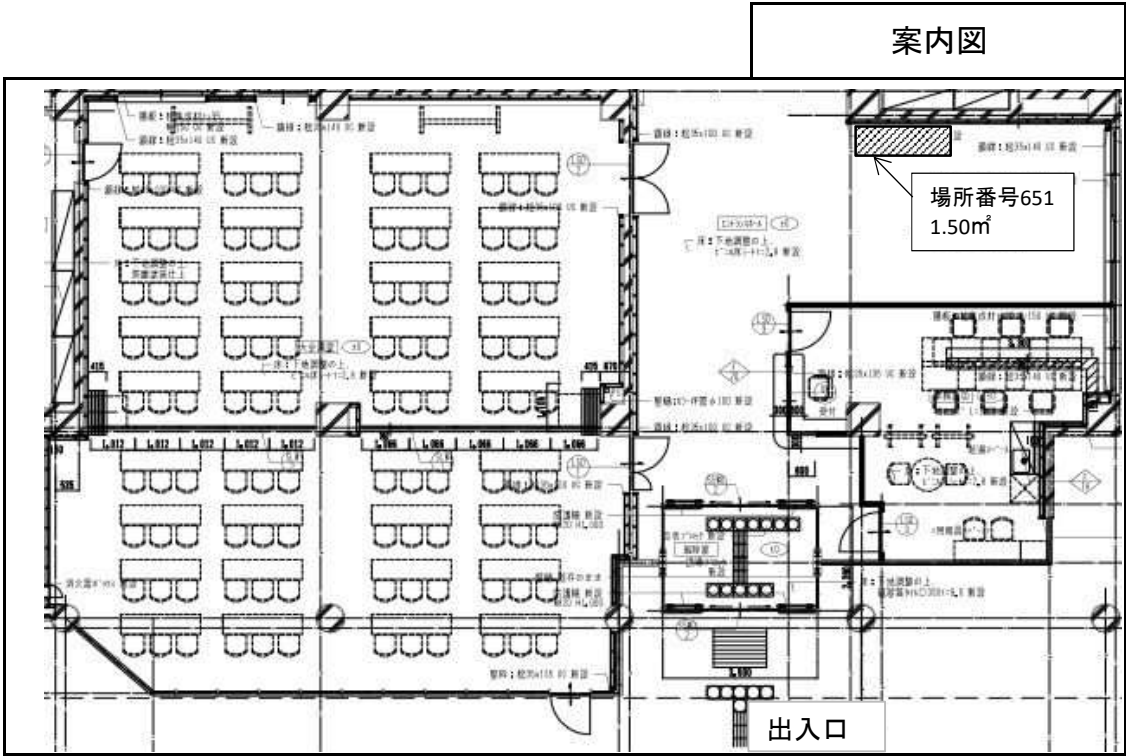

※建設中のため現地の調査、確認はできません。

※案内図は、物件概要を把握するための参考資料です。案内図と現況が異なる場合は、現況が優先されます。

京町耐火C市営住宅		
場所番号	609	所在地 川崎区京町3丁目 (住居表示:川崎区京町3丁目14)

案内図

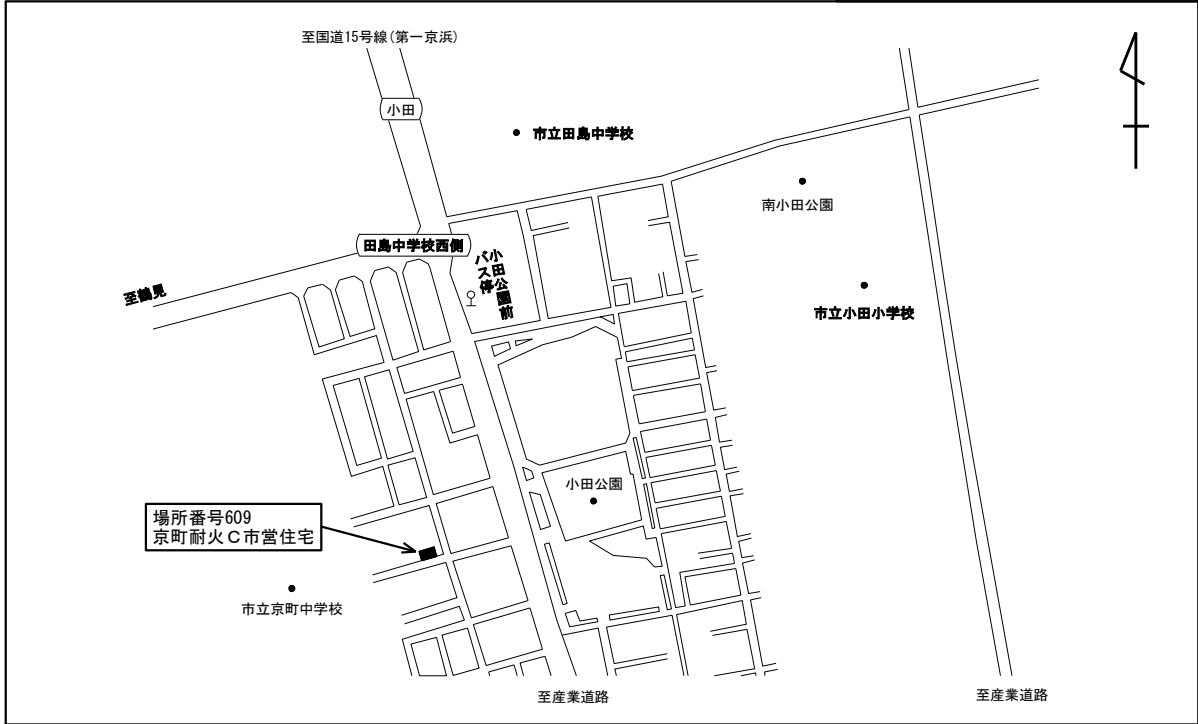

配置図

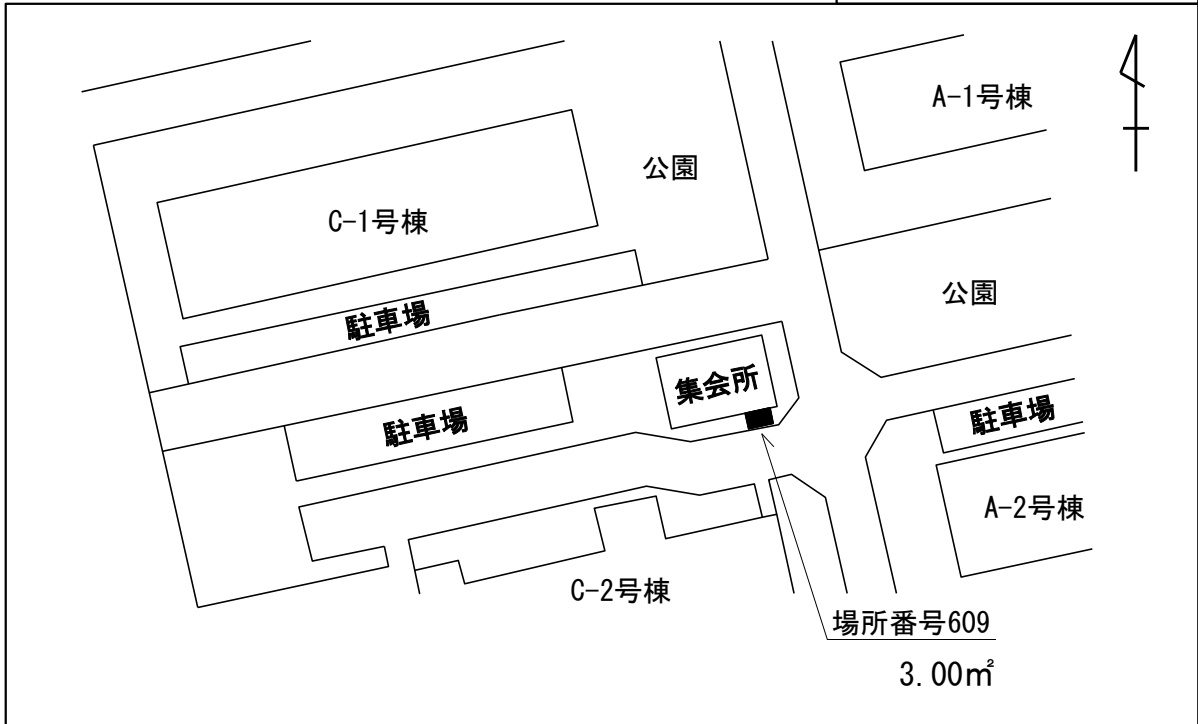

※案内図及び配置図は、物件概要を把握するための参考資料ですので、現地の現況等については、必ずご自身で調査、確認の上、お申し込みください。なお、案内図及び配置図と現地の現況が異なる場合は、現況が優先されます。

藤崎東市営住宅

場所番号 612

所在地

川崎区藤崎3丁目53-1
(住居表示:川崎区藤崎3丁目2-2)

案内図

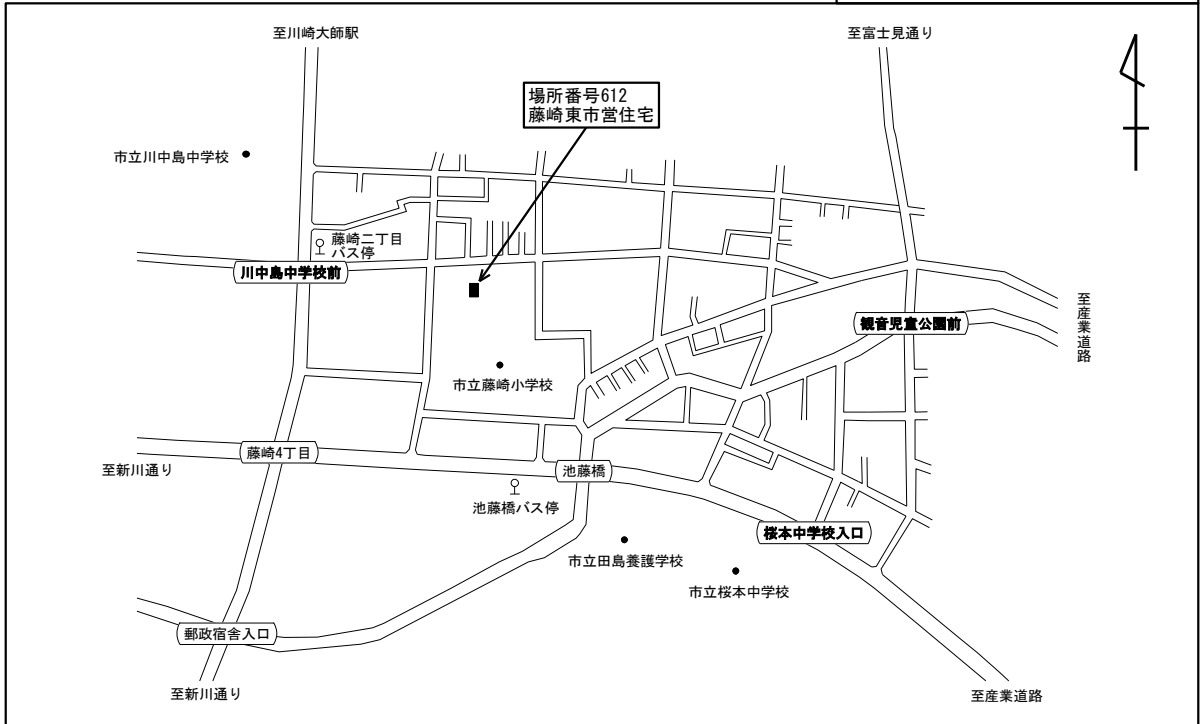

配置図

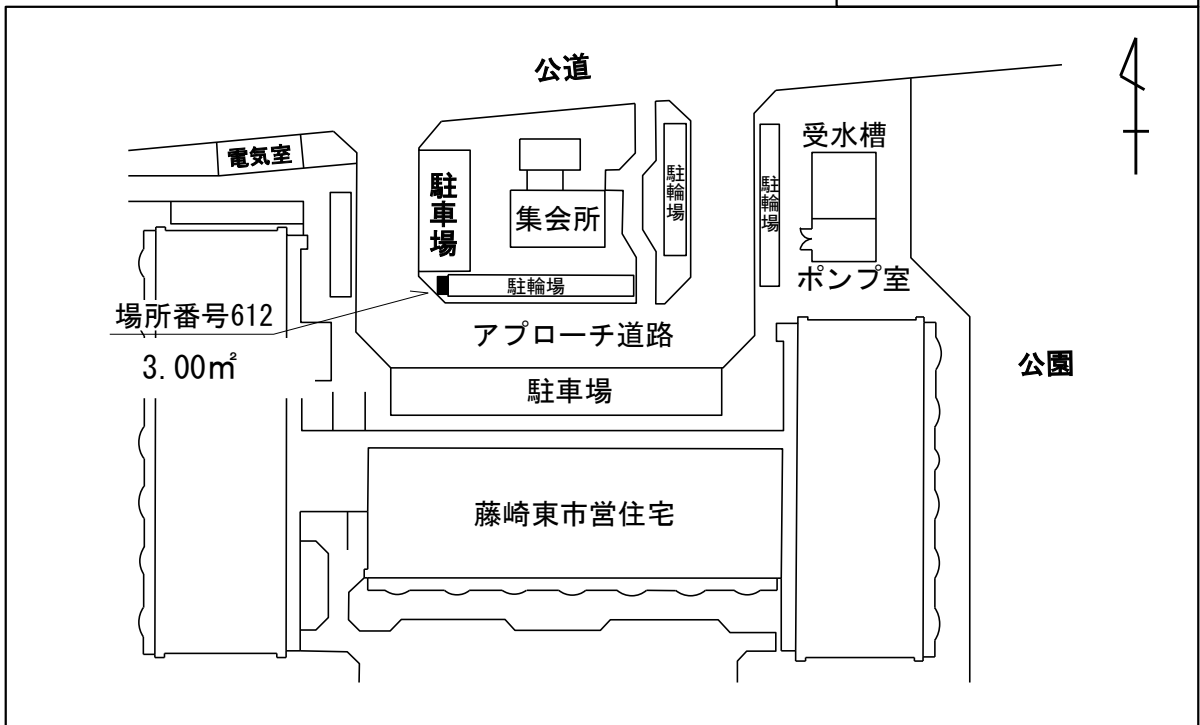

※案内図及び配置図は、物件概要を把握するための参考資料ですので、現地の現況等については、必ずご自身で調査、確認の上、お申し込みください。なお、案内図及び配置図と現地の現況が異なる場合は、現況が優先されます。

上平間五瀬淵市営住宅

場所番号 613

所在地 中原区上平間611番地1

案内図

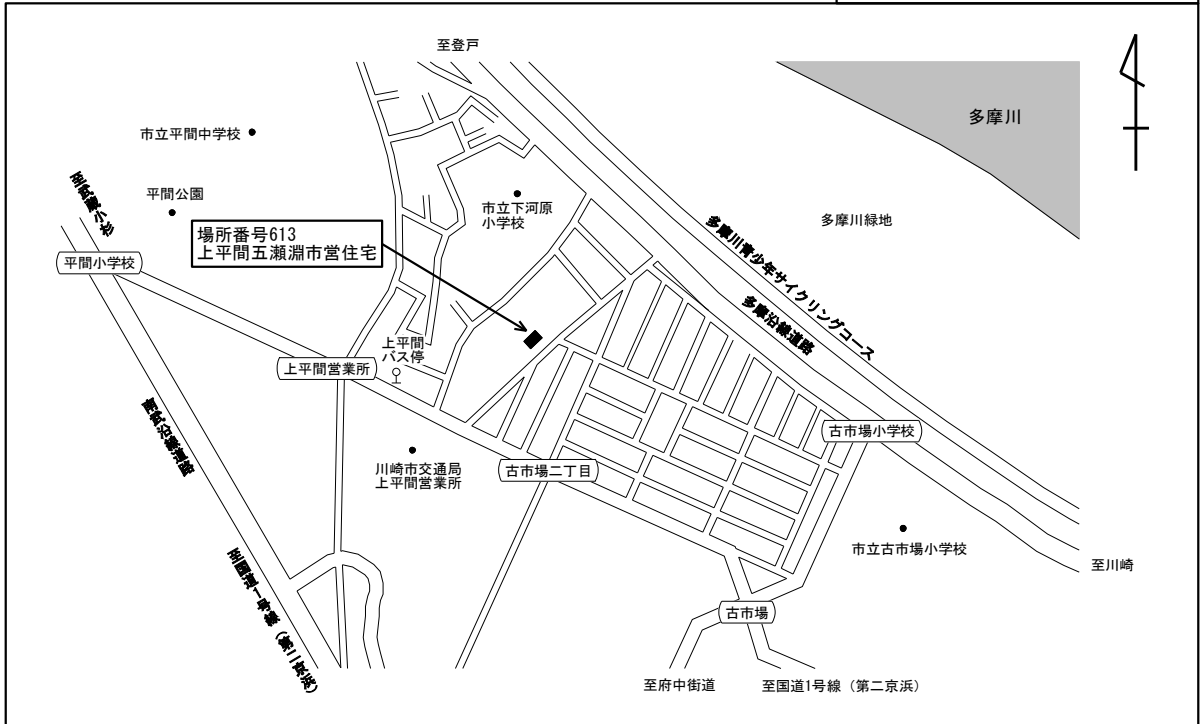

配置図

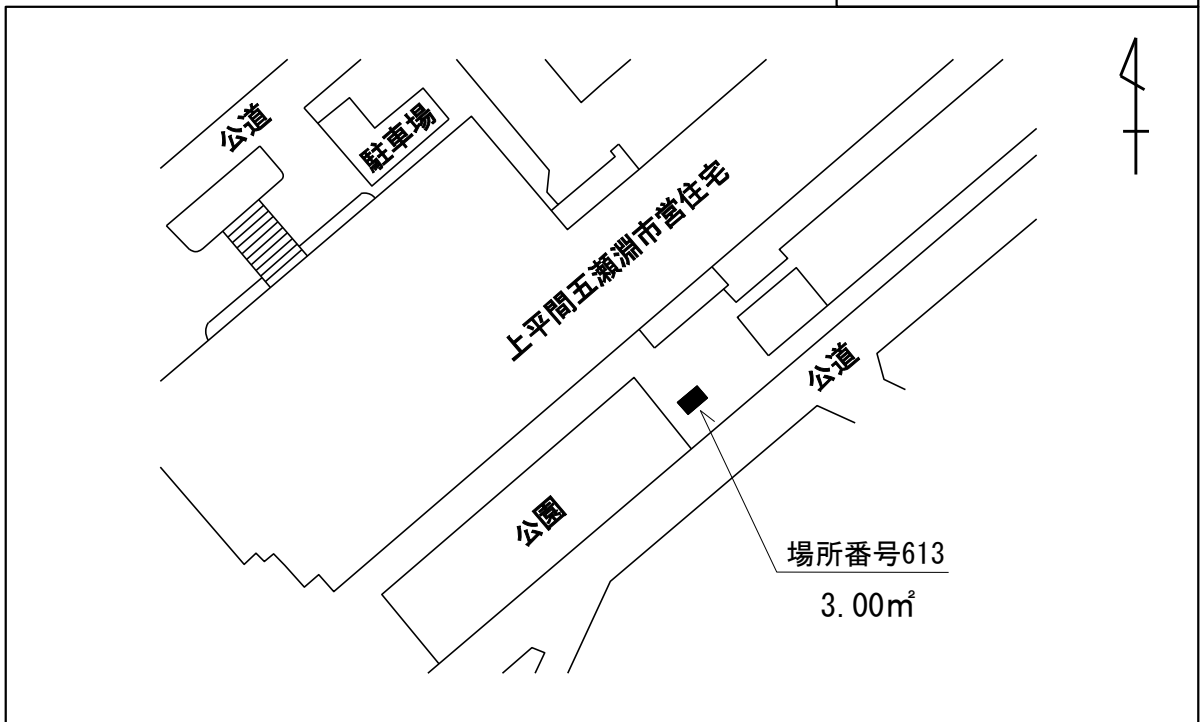

※案内図及び配置図は、物件概要を把握するための参考資料ですので、現地の現況等については、必ずご自身で調査、確認の上、お申し込みください。なお、案内図及び配置図と現地の現況が異なる場合は、現況が優先されます。

末長宗田市営住宅

場所番号 614

所在地 高津区末長3丁目1098-1
(住居表示:高津区末長3丁目24)

案内図

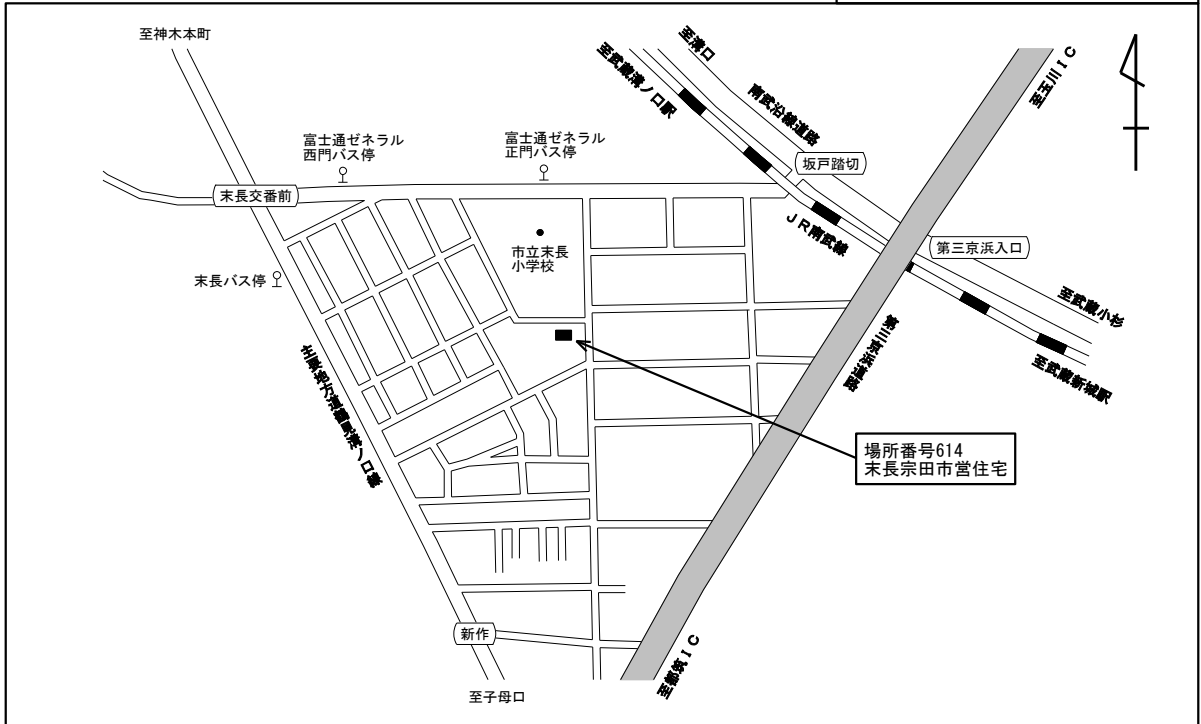

配置図



※案内図及び配置図は、物件概要を把握するための参考資料ですので、現地の現況等については、必ずご自身で調査、確認の上、お申し込みください。なお、案内図及び配置図と現地の現況が異なる場合は、現況が優先されます。

小倉第4市営住宅

場所番号

622

所在地

幸区小倉4丁目1359-1
(住居表示:幸区小倉4丁目5-7)

案内図

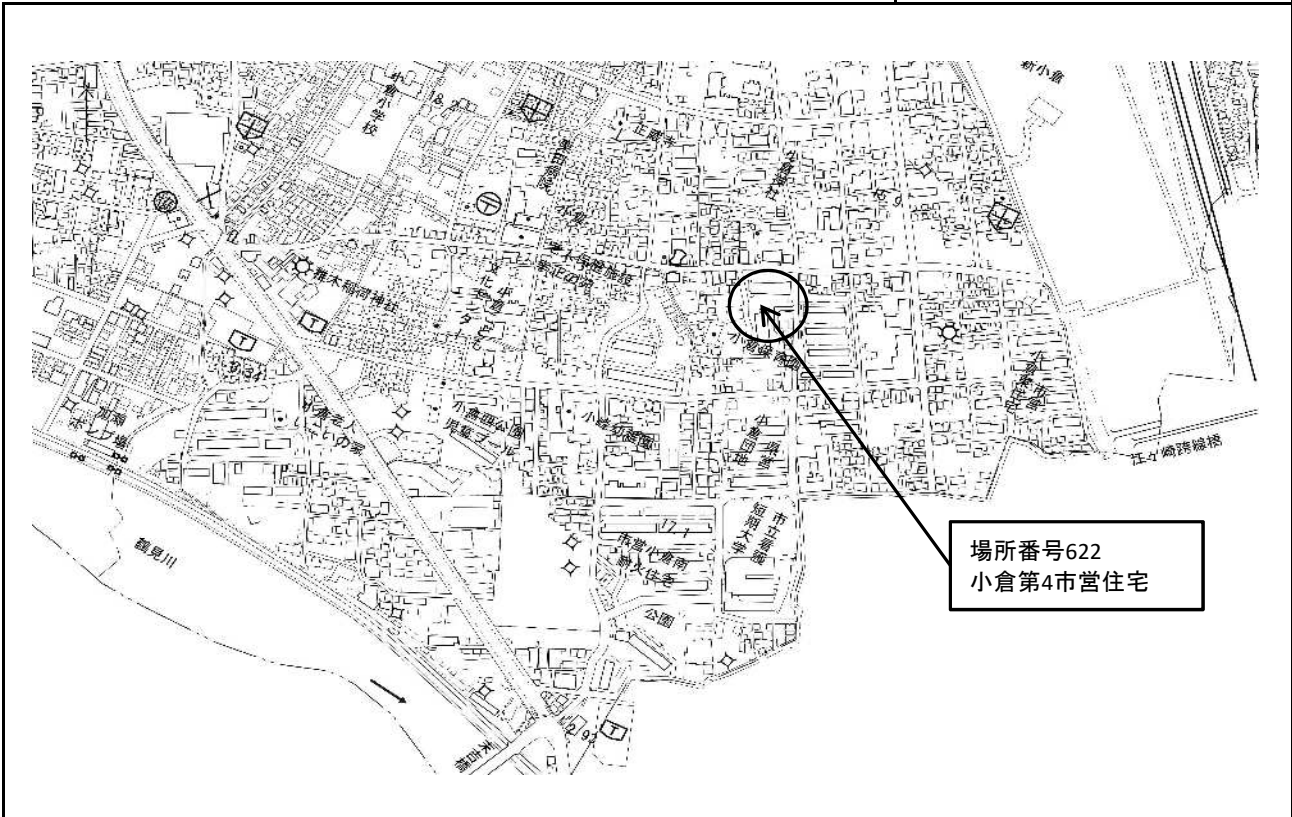

配置図

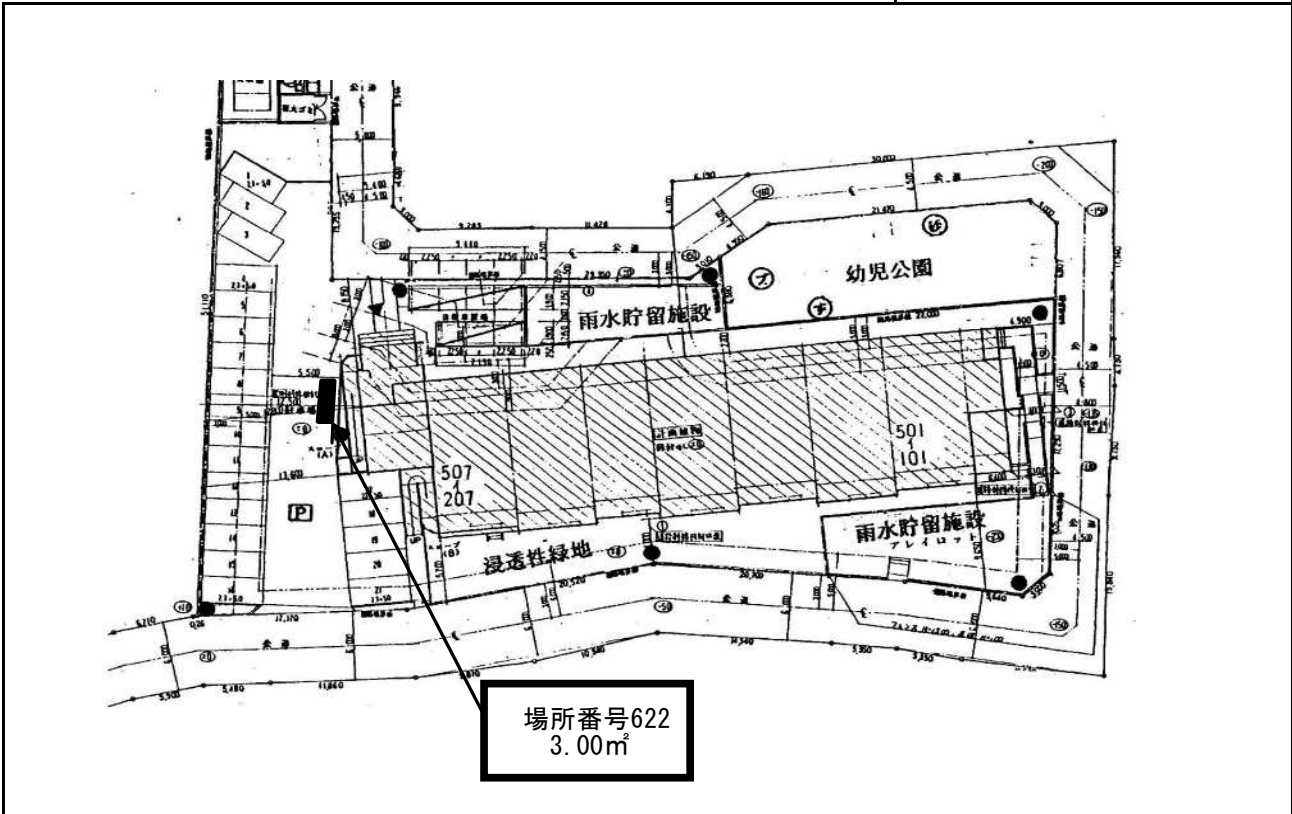

※案内図及び配置図は、物件概要を把握するための参考資料ですので、現地の現況等については、必ずご自身で調査、確認の上、お申し込みください。なお、案内図及び配置図と現地の現況が異なる場合は、現況が優先されます。

千年市営住宅

場所番号	624	所在地	高津区千年1227-2
------	-----	-----	-------------

案内図

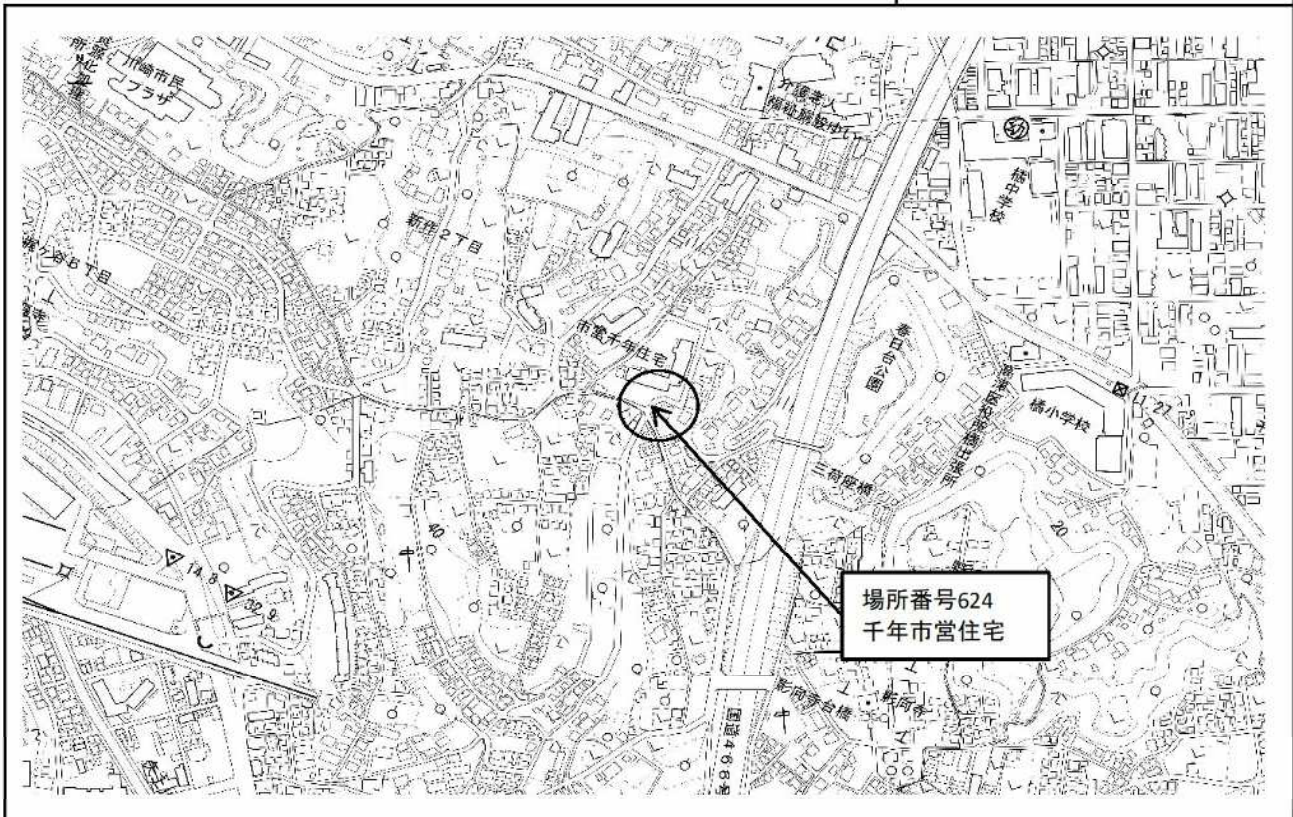

配置図

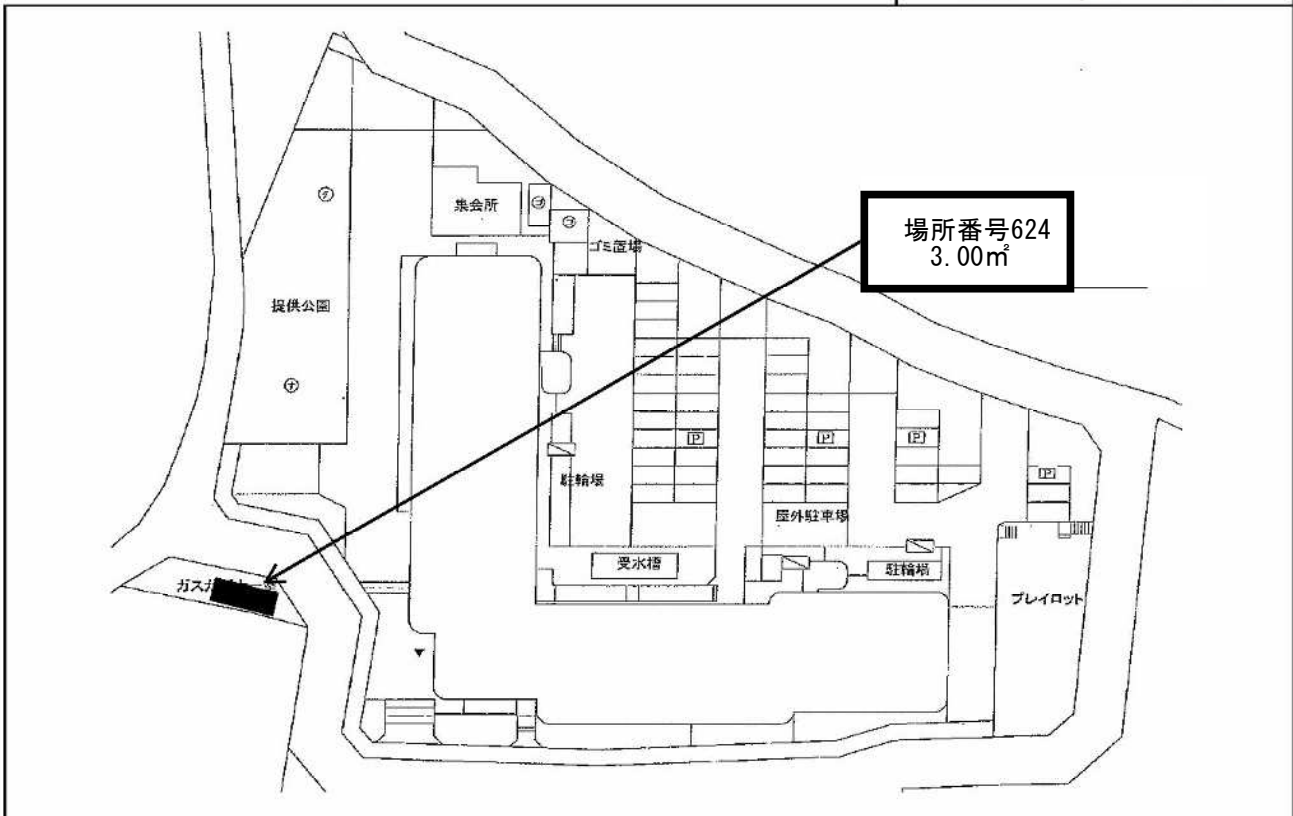

※案内図及び配置図は、物件概要を把握するための参考資料ですので、現地の現況等については、必ずご自身で調査、確認の上、お申し込みください。なお、案内図及び配置図と現地の現況が異なる場合は、現況が優先されます。

小倉北市営住宅

場所番号	629	所在地	幸区小倉2丁目954-1 (住居表示:幸区小倉2丁目6)
------	-----	-----	---------------------------------

案内図

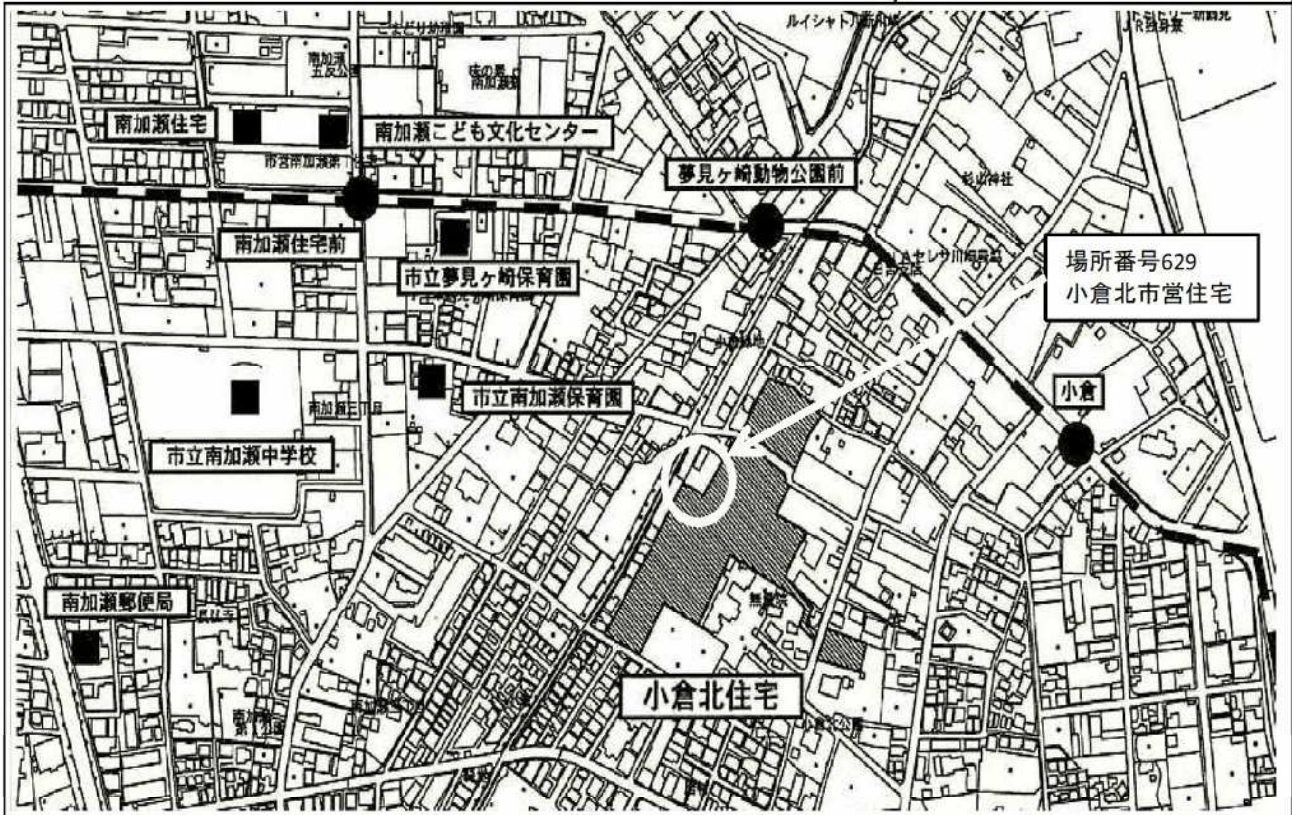

配置図

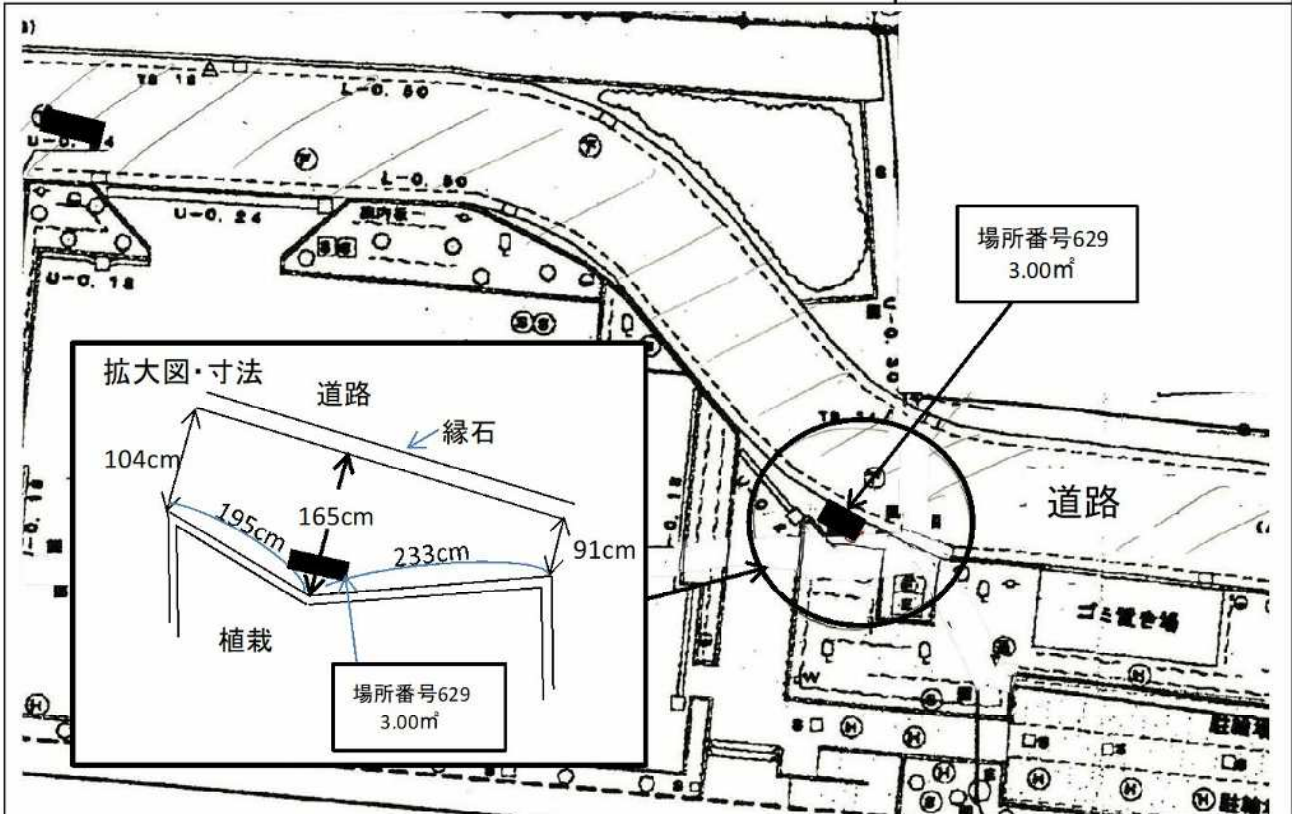

※案内図及び配置図は、物件概要を把握するための参考資料ですので、現地の現況等については、必ずご自身で調査、確認の上、お申し込みください。なお、案内図及び配置図と現地の現況が異なる場合は、現況が優先されます。

有馬第1市営住宅

場所番号 616

所在地

宮前区東有馬5丁目325-9
(住居表示:宮前区東有馬5丁目20)

案内図

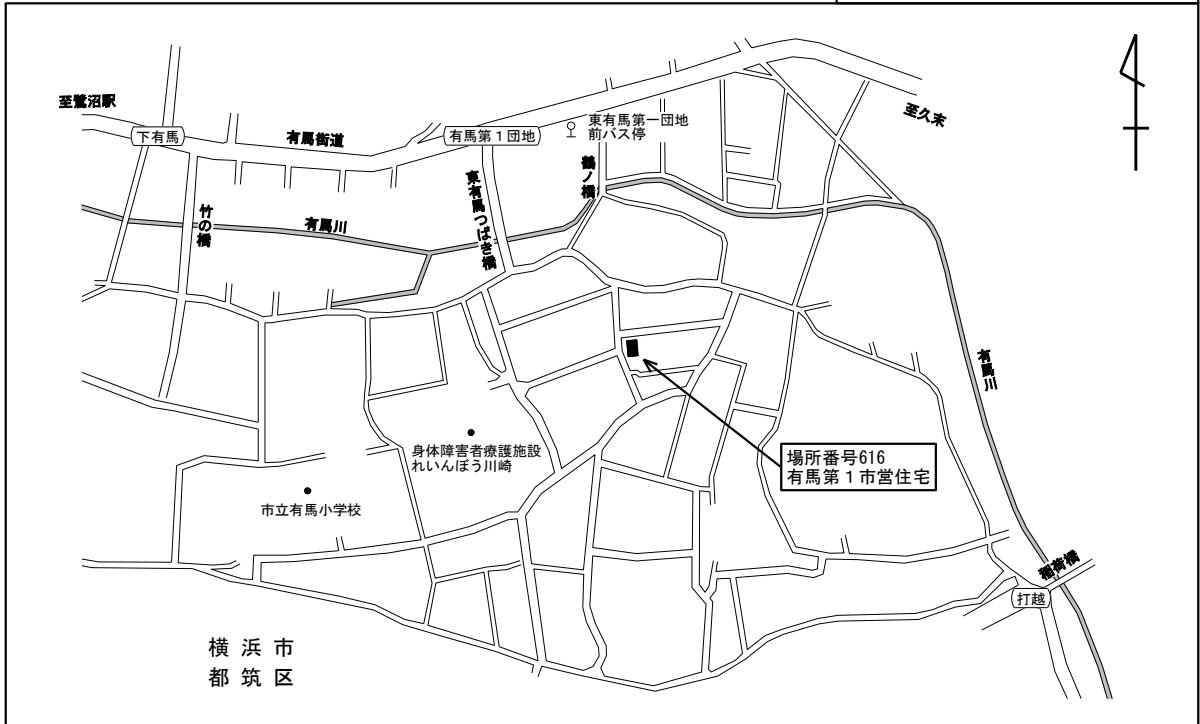

配置図

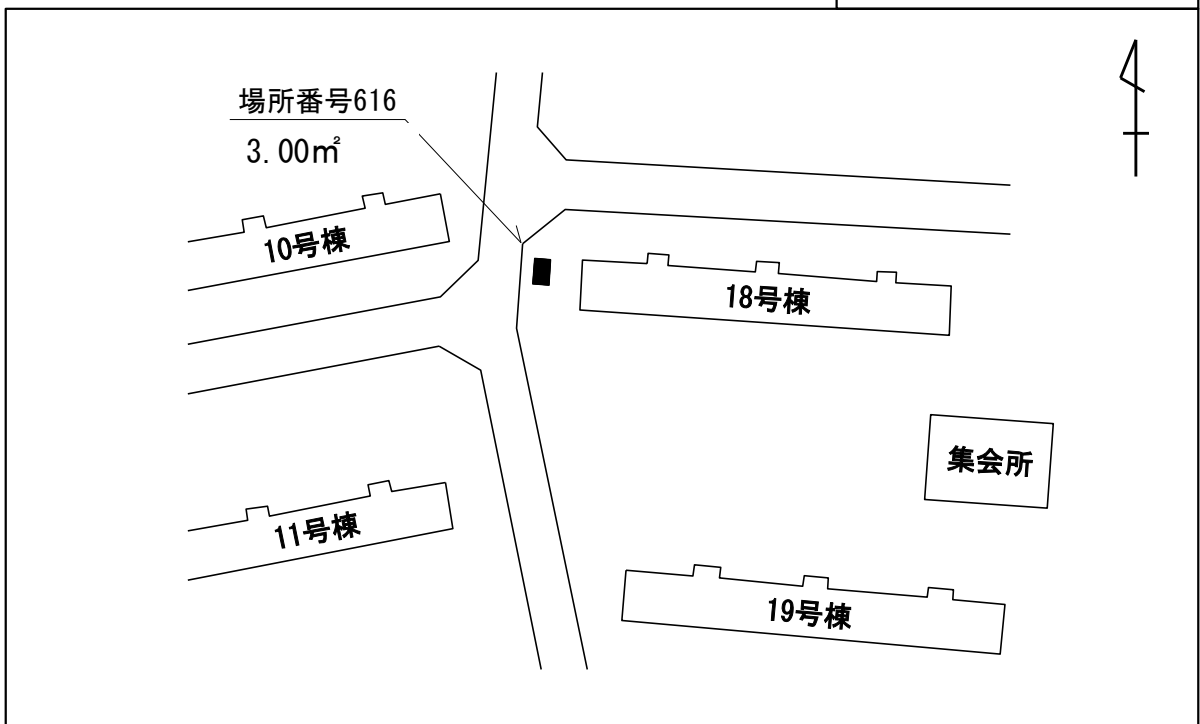

※案内図及び配置図は、物件概要を把握するための参考資料ですので、現地の現況等については、必ずご自身で調査、確認の上、お申し込みください。なお、案内図及び配置図と現地の現況が異なる場合は、現況が優先されます。

宿河原東市営住宅

場所番号 617

所在地

多摩区宿河原7丁目2178-1
(住居表示:多摩区宿河原7丁目13)

案内図

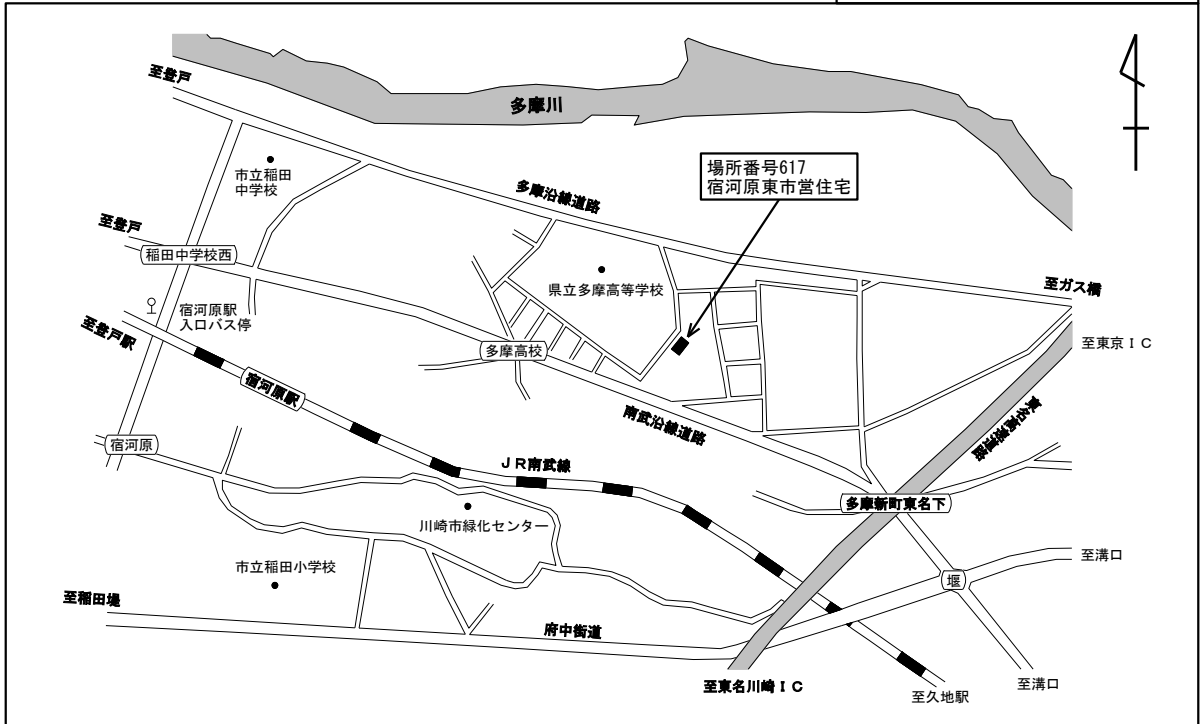

配置図



※案内図及び配置図は、物件概要を把握するための参考資料ですので、現地の現況等については、必ずご自身で調査、確認の上、お申し込みください。なお、案内図及び配置図と現地の現況が異なる場合は、現況が優先されます。

西長沢市営住宅

場所番号 618

所在地 多摩区長沢4丁目8075-1
(住居表示:多摩区長沢4丁目12)

案内図

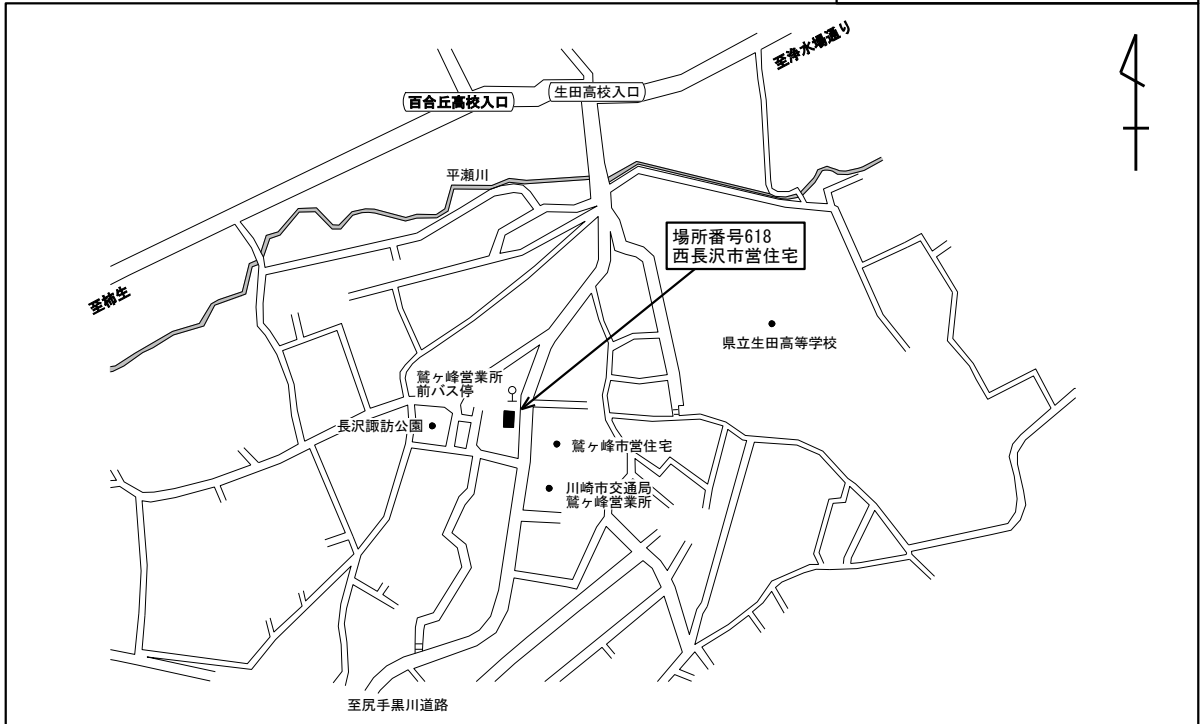

配置図

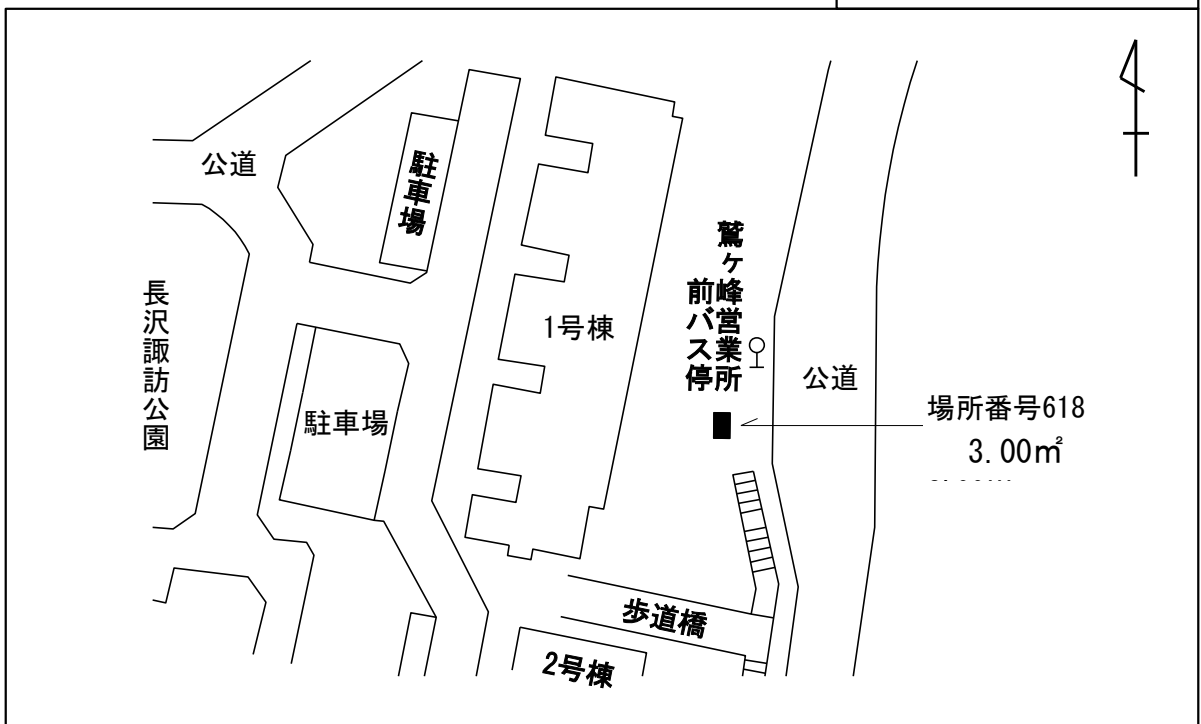

※案内図及び配置図は、物件概要を把握するための参考資料ですので、現地の現況等については、必ずご自身で調査、確認の上、お申し込みください。なお、案内図及び配置図と現地の現況が異なる場合は、現況が優先されます。

菅生市営住宅

場所番号	623	所在地	宮前区犬蔵3丁目1501-8 (住居表示:宮前区犬蔵3丁目5-1)
------	-----	-----	--------------------------------------

案内図

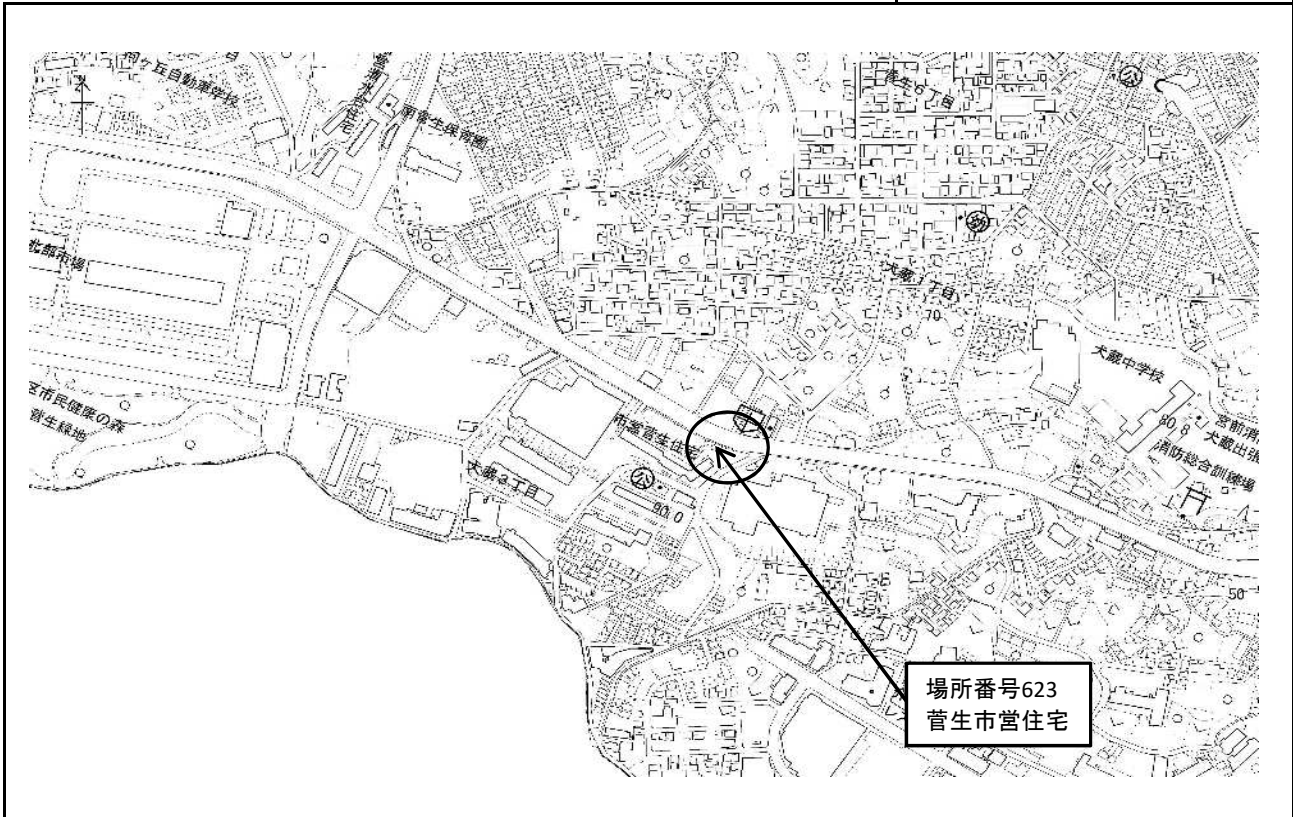

配置図

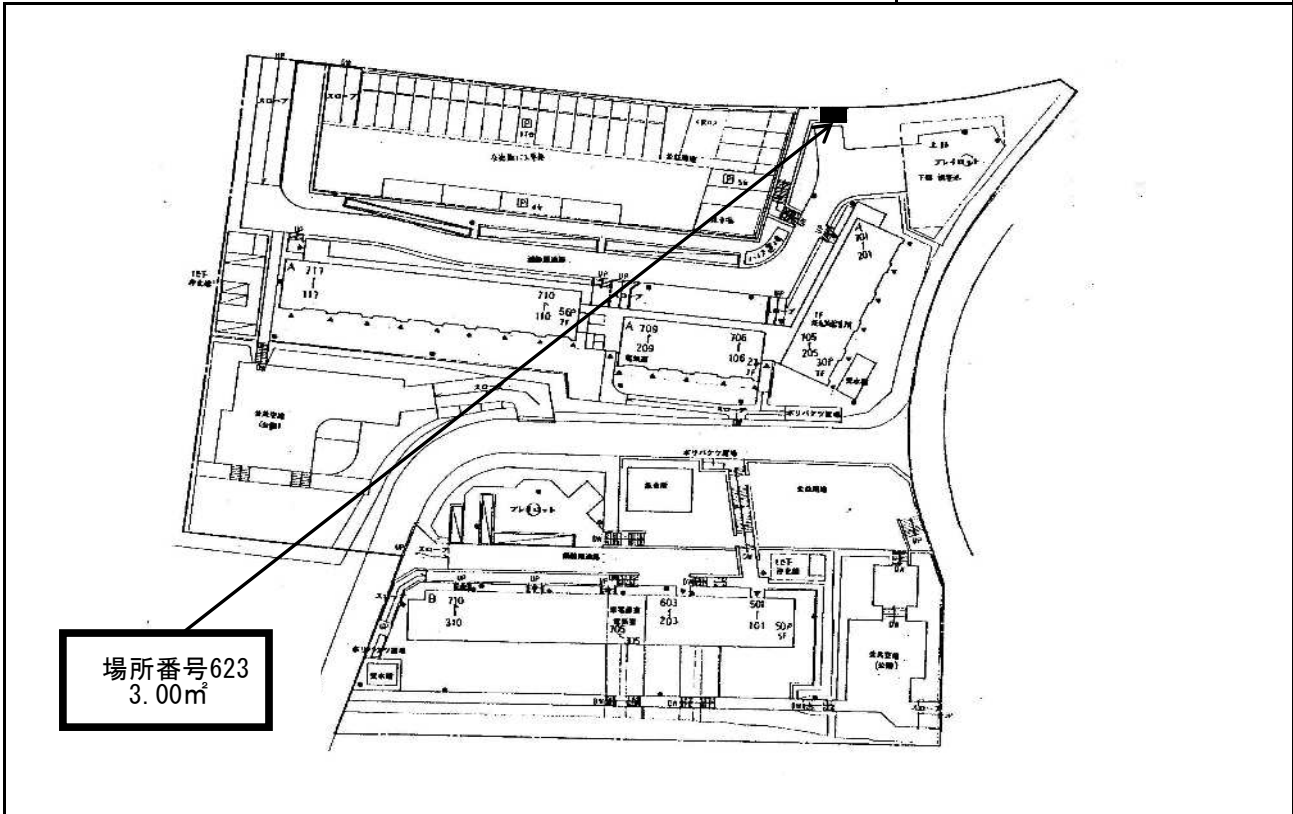

※案内図及び配置図は、物件概要を把握するための参考資料ですので、現地の現況等については、必ずご自身で調査、確認の上、お申し込みください。なお、案内図及び配置図と現地の現況が異なる場合は、現況が優先されます。

中野島市営住宅

場所番号	626	所在地	多摩区中野島6丁目2008-1 (住居表示:多摩区中野島6丁目4)
------	-----	-----	--------------------------------------

案内図

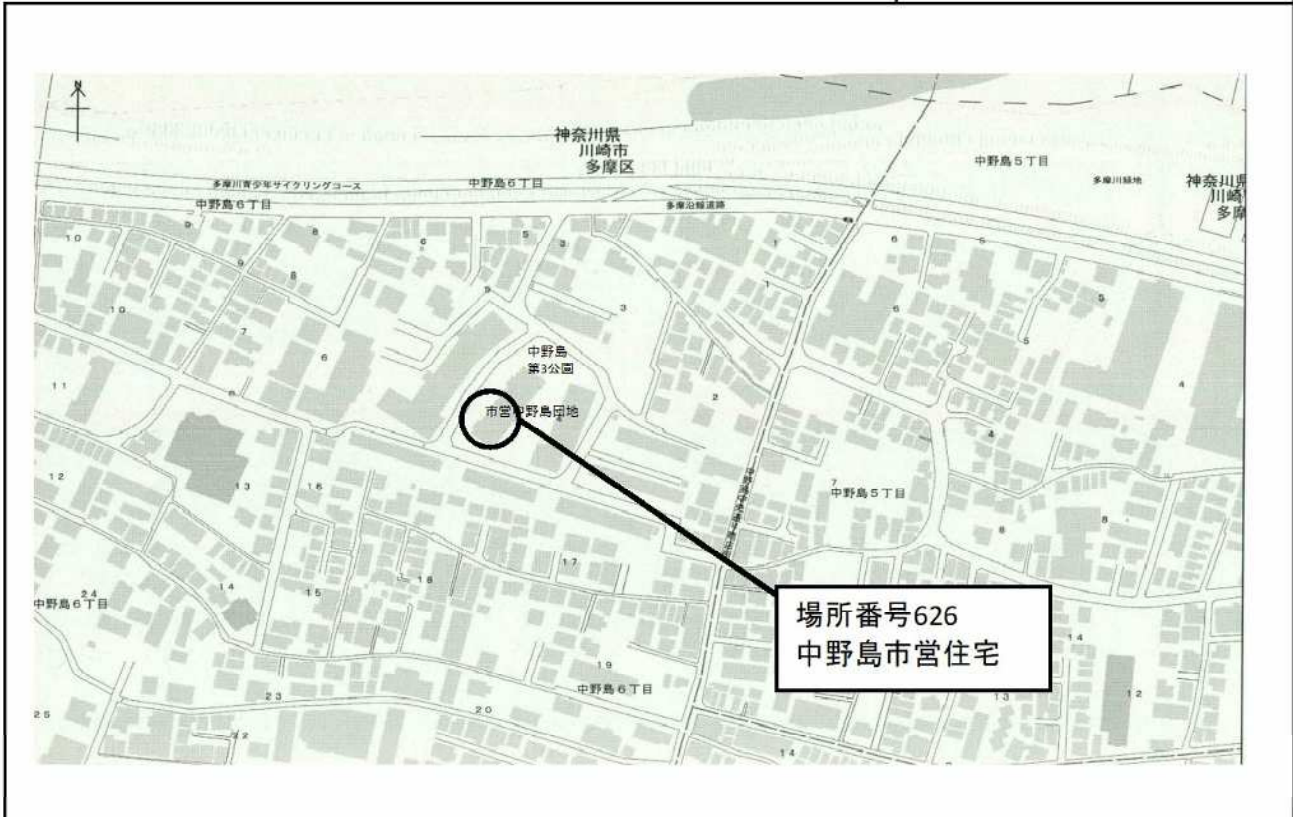

配置図

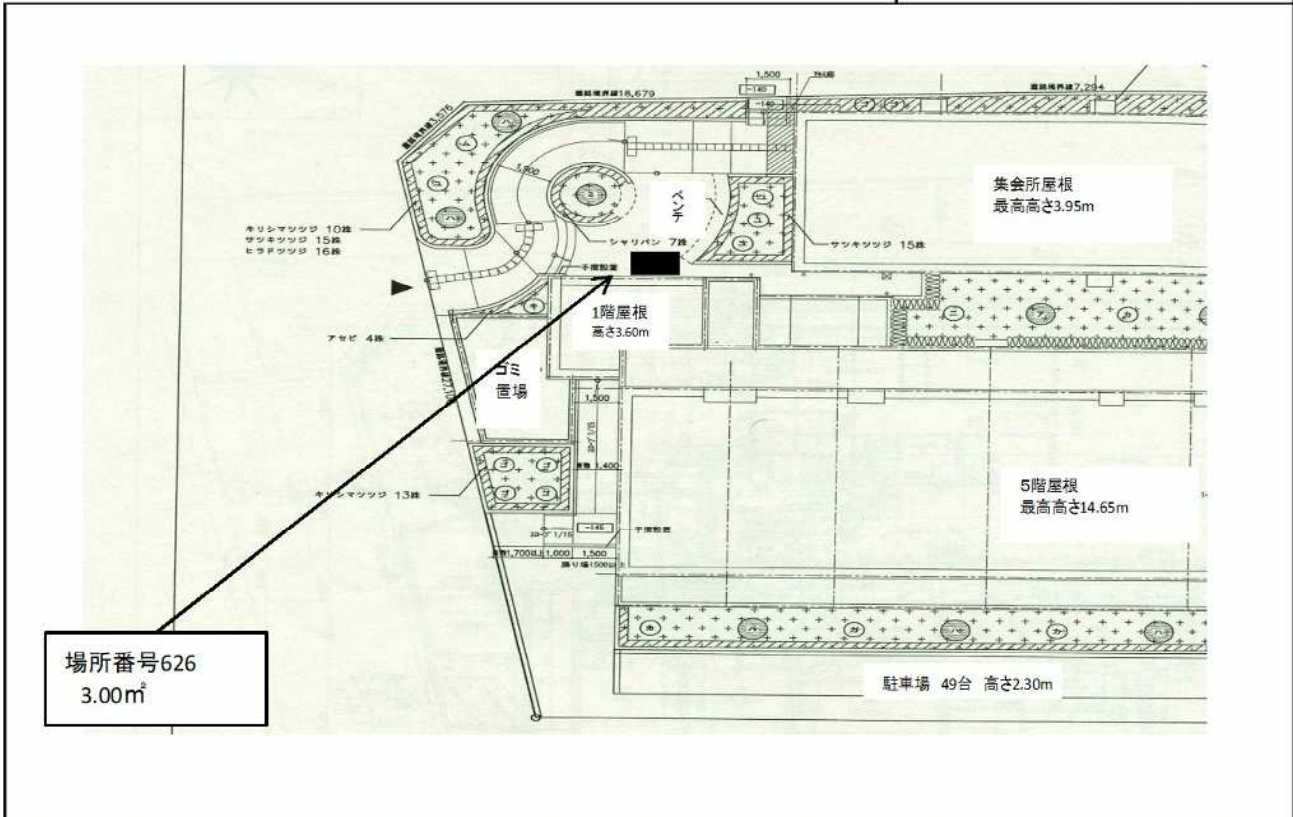

※案内図及び配置図は、物件概要を把握するための参考資料ですので、現地の現況等については、必ずご自身で調査、確認の上、お申し込みください。なお、案内図及び配置図と現地の現況が異なる場合は、現況が優先されます。

高山市営住宅

場所番号	631	所在地	宮前区平2丁目325-1 (住居表示:宮前区平2丁目23)
------	-----	-----	----------------------------------

案内図



配置図

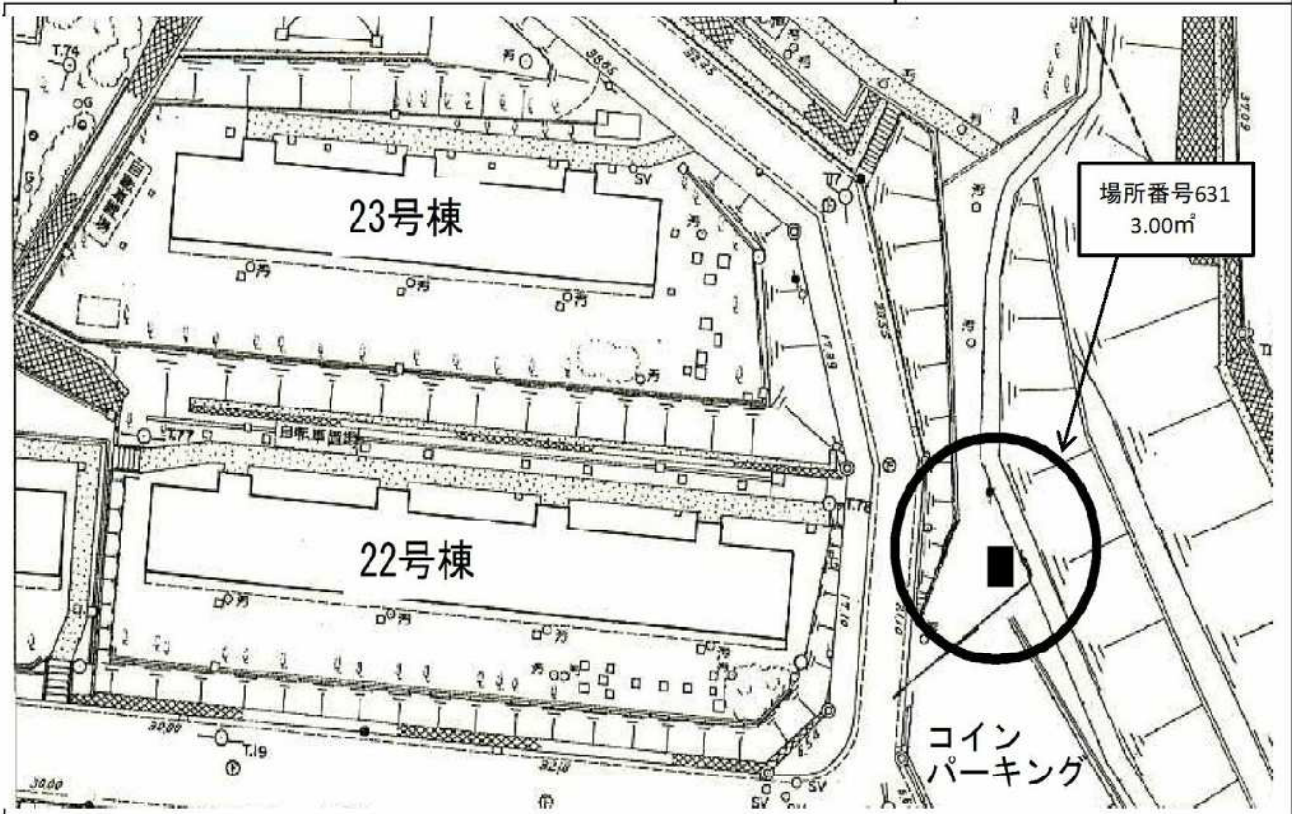

※案内図及び配置図は、物件概要を把握するための参考資料ですので、現地の現況等については、必ずご自身で調査、確認の上、お申し込みください。なお、案内図及び配置図と現地の現況が異なる場合は、現況が優先されます。

船客待合所 1階		
場所番号	89	所在地 川崎区千鳥町 (住居表示:川崎区千鳥町15-7)

案内図

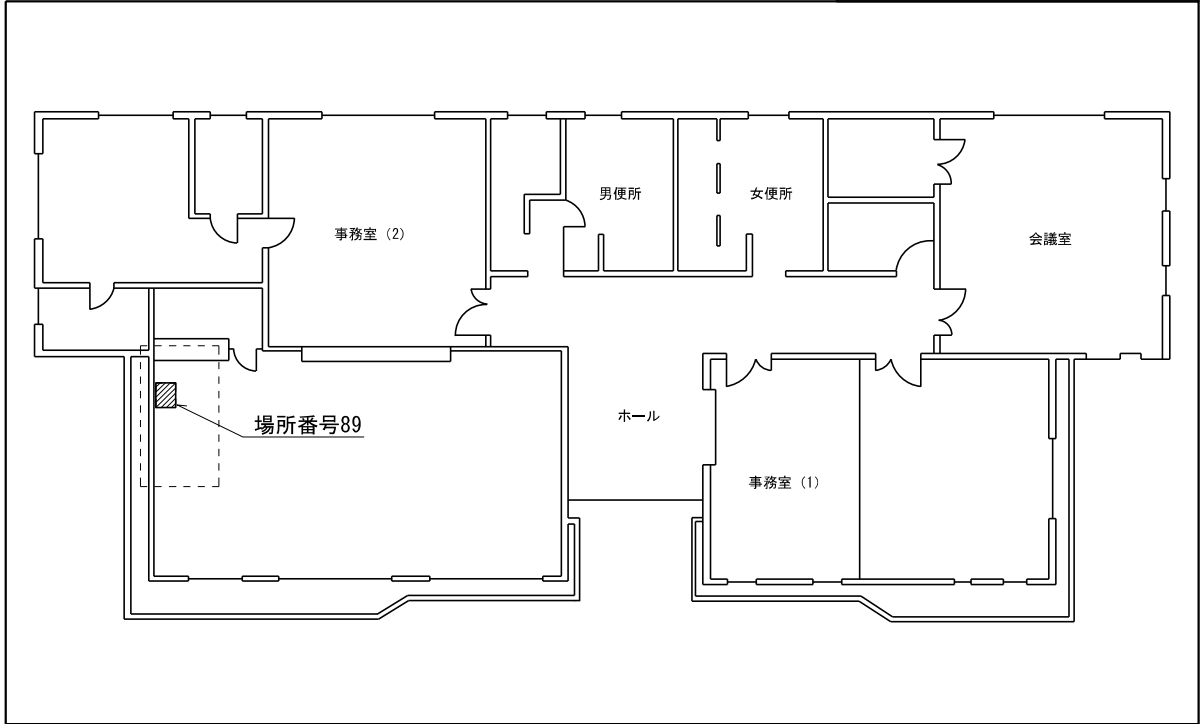

配置図

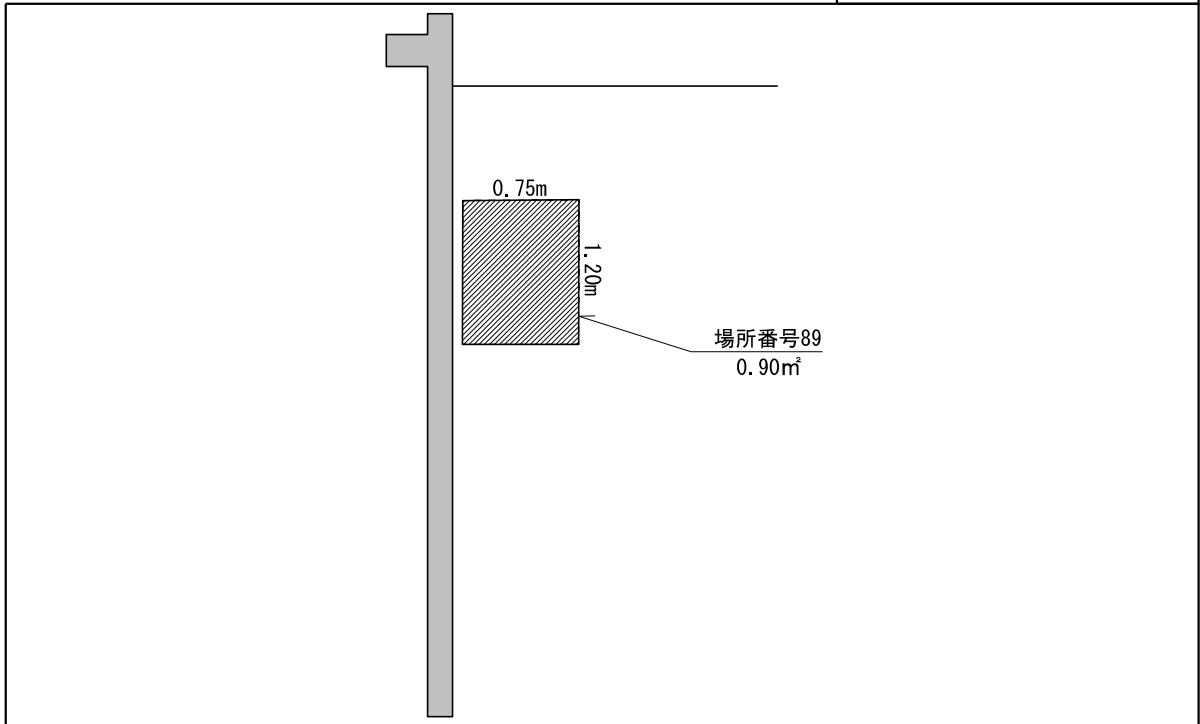

※案内図及び配置図は、物件概要を把握するための参考資料ですので、現地の現況等については、必ずご自身で調査、確認の上、お申し込みください。なお、案内図及び配置図と現地の現況が異なる場合は、現況が優先されます。

川崎区役所大師支所 1階		
場所番号	92	所在地 川崎区東門前2丁目1-1 (住居表示:川崎区東門前2丁目1-1)

案 内 図

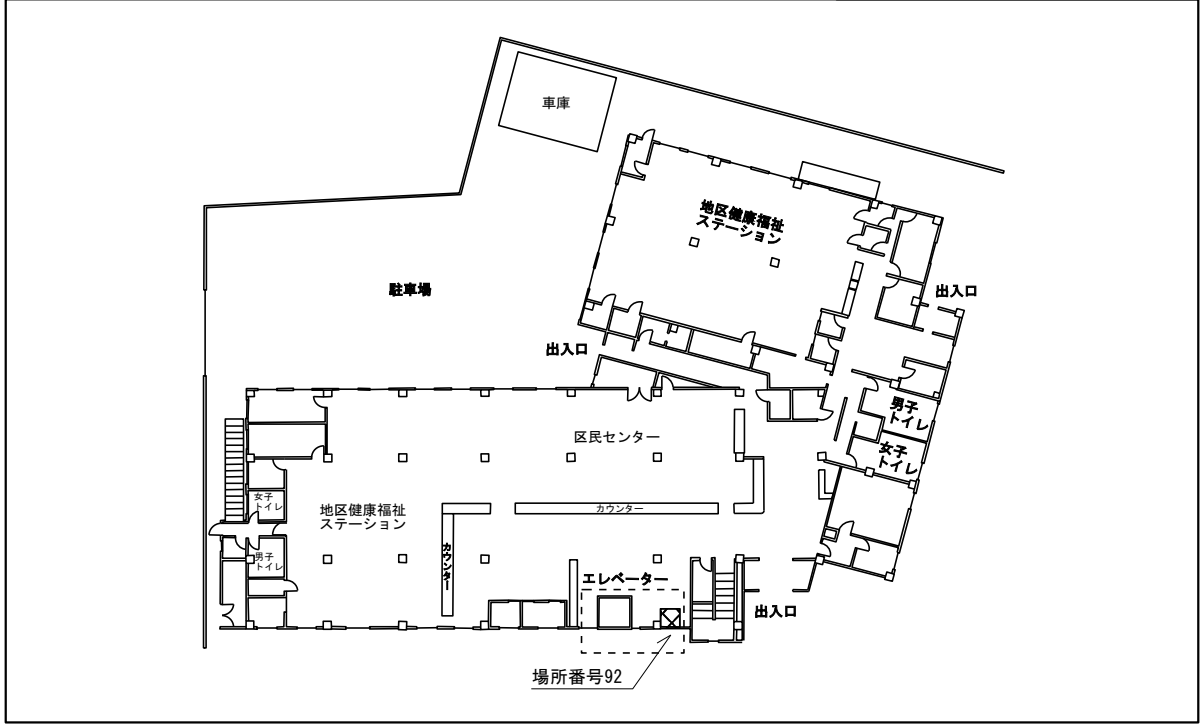

配 置 図

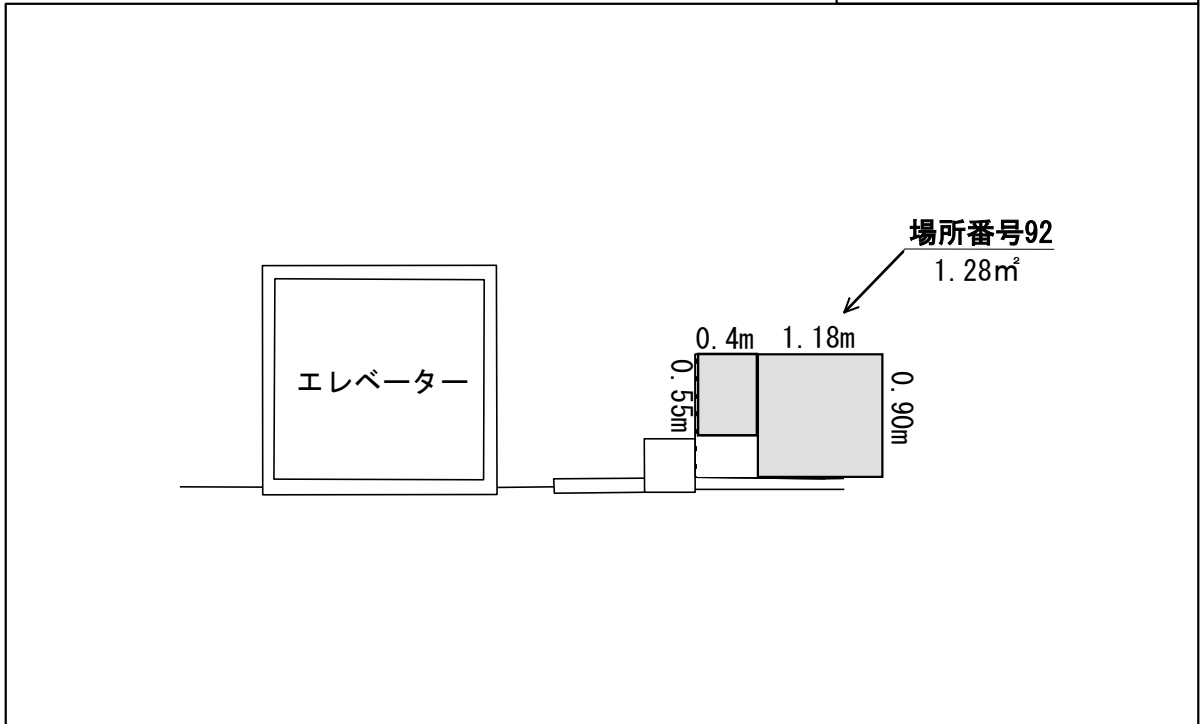

※案内図及び配置図は、物件概要を把握するための参考資料ですので、現地の現況等については、必ずご自身で調査、確認の上、お申し込みください。なお、案内図及び配置図と現地の現況が異なる場合は、現況が優先されます。

財産名称・場所	教育文化会館 1階		
場所番号	197	所在地	川崎区富士見2丁目1-3 (住居表示:川崎区富士見2丁目1-3)

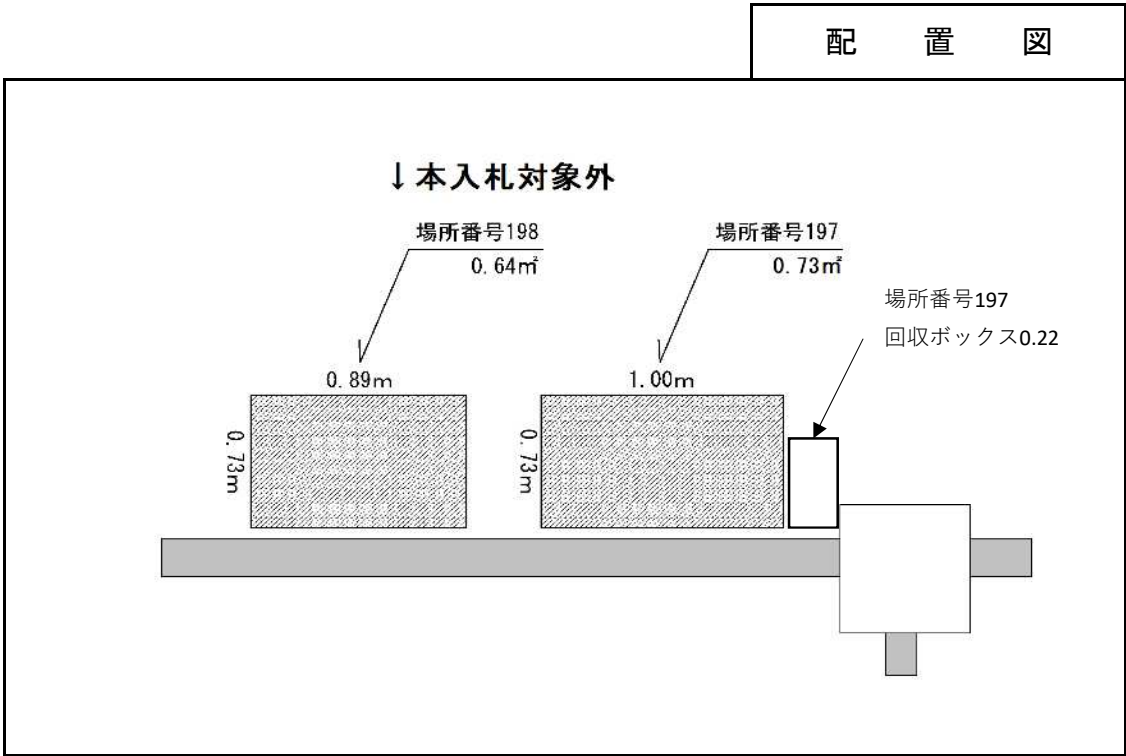
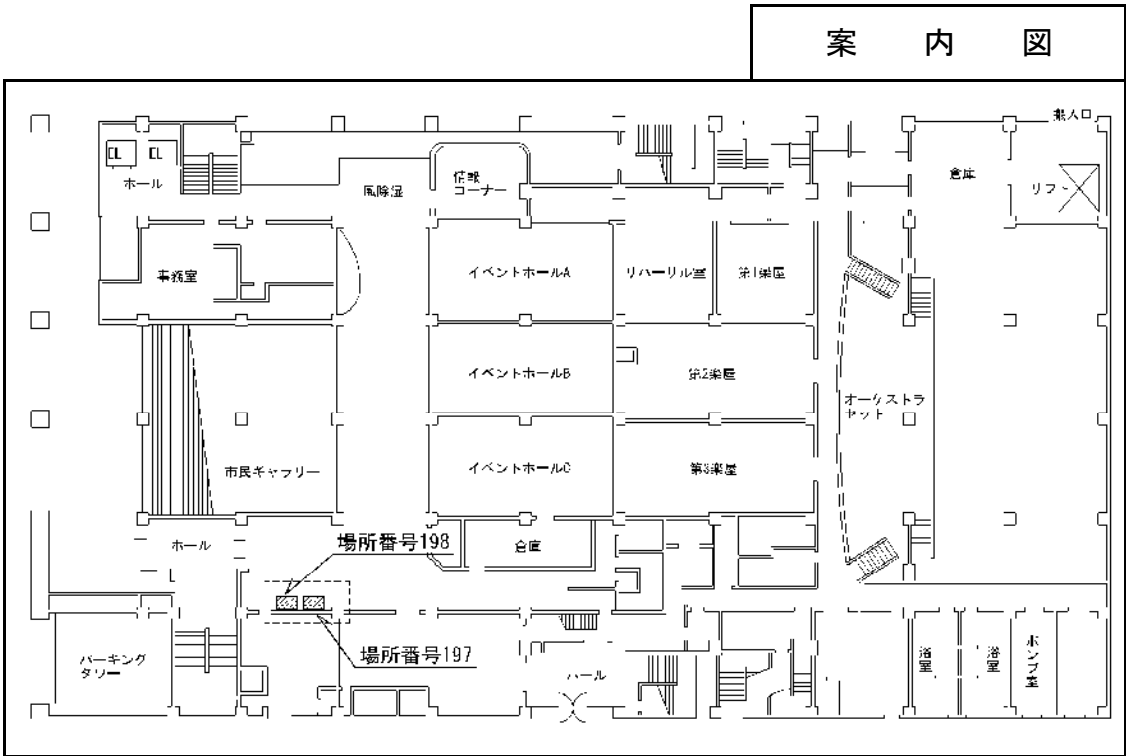

※案内図及び配置図は、物件概要を把握するための参考資料ですので、現況等については、必ず御自身で調査、確認の上、お申し込みください。なお、案内図及び配置図と現況が異なる場合は、現況が優先されます。

財産名称・場所	川崎区役所道路公園センター 1階		
場所番号	98	所在地	川崎区大島1丁目25-4 (住居表示:川崎区大島1丁目25-10)

案内図

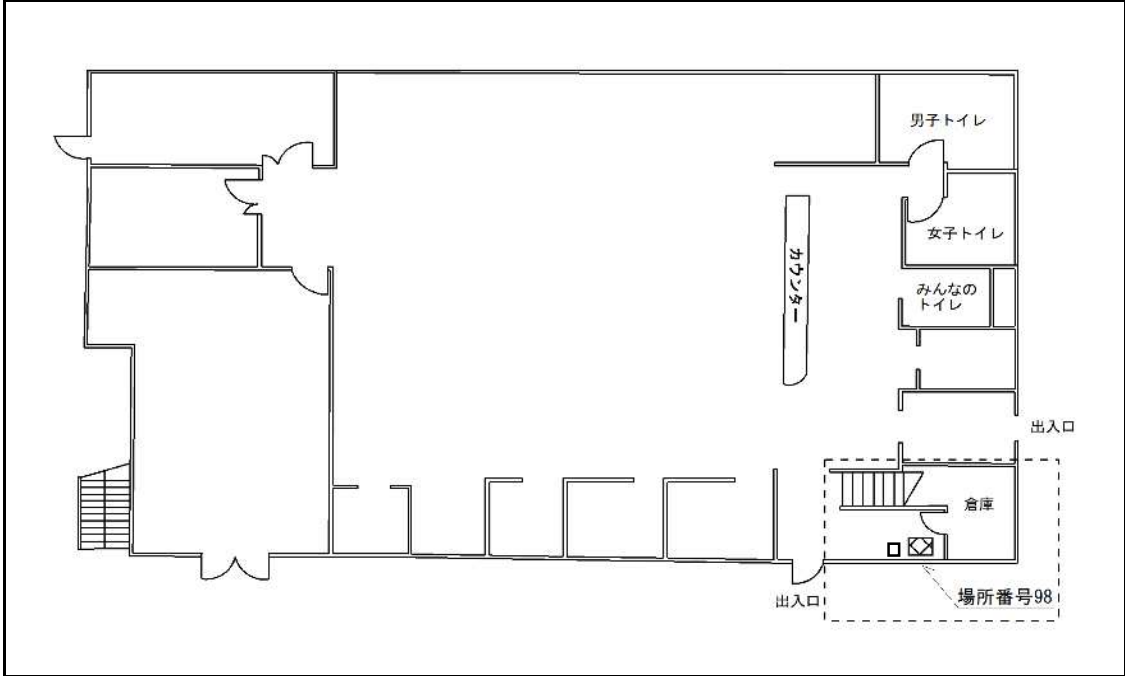

配置図

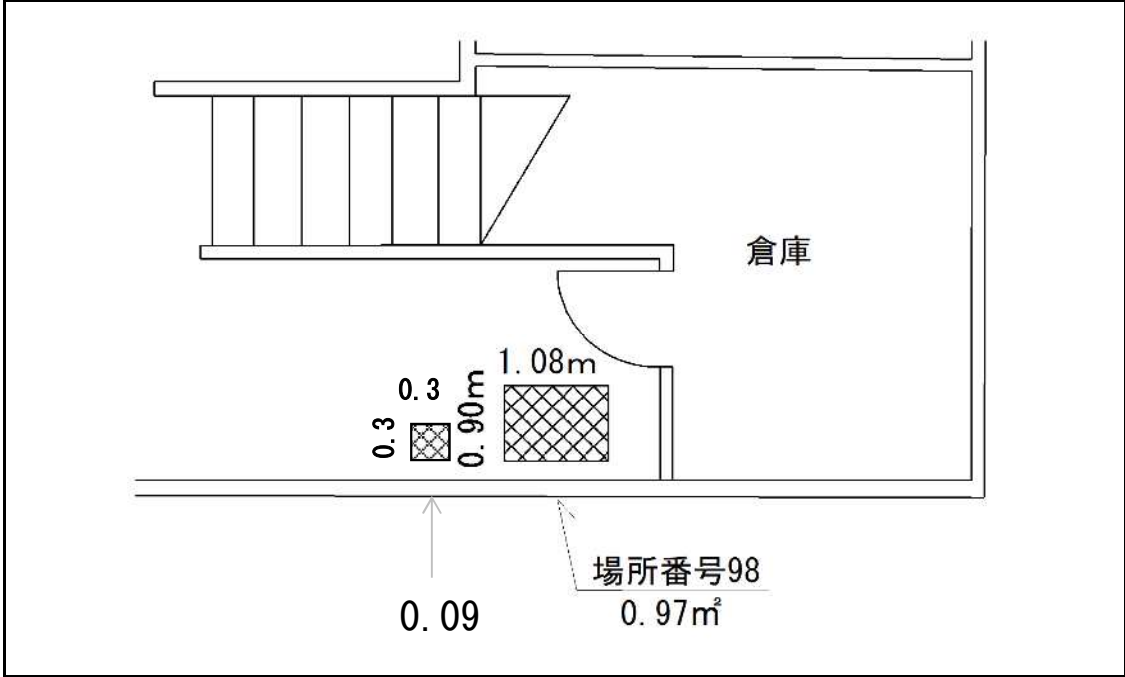

※案内図及び配置図は、物件概要を把握するための参考資料ですので、現況等については、必ず御自身で調査、確認の上、お申し込みください。なお、案内図及び配置図と現況が異なる場合は、現況が優先されます。

財産名称・場所	幸区役所 4階		
場所番号	100, 101	所在地	幸区戸手本町1丁目11番地1

案内図

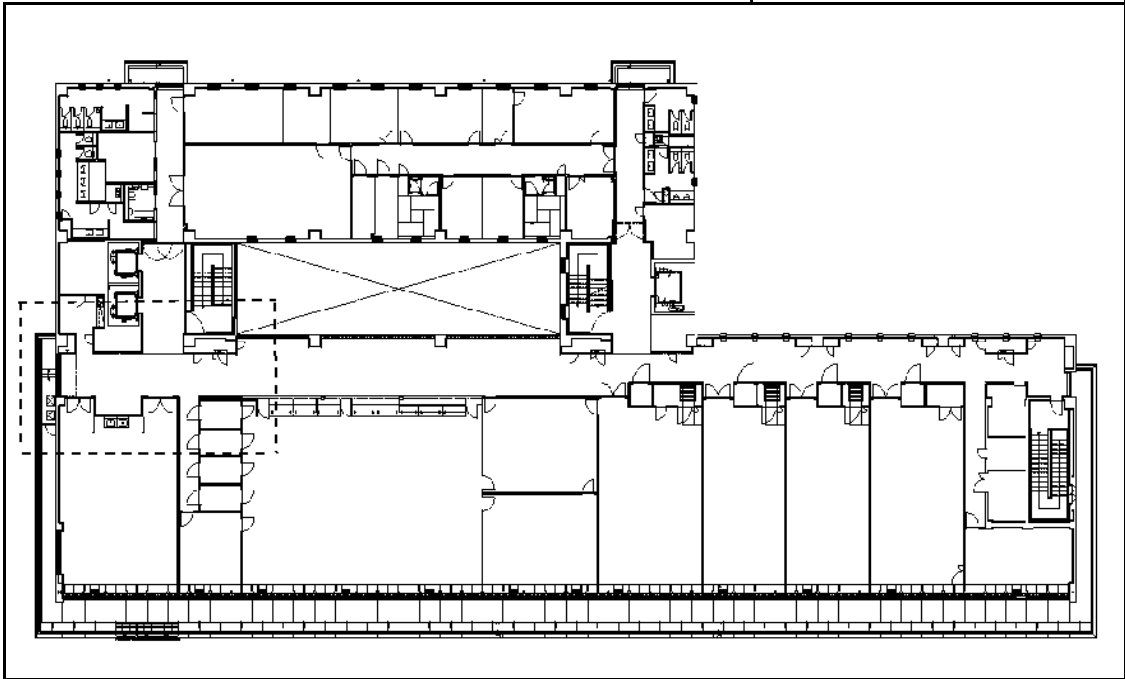

配置図

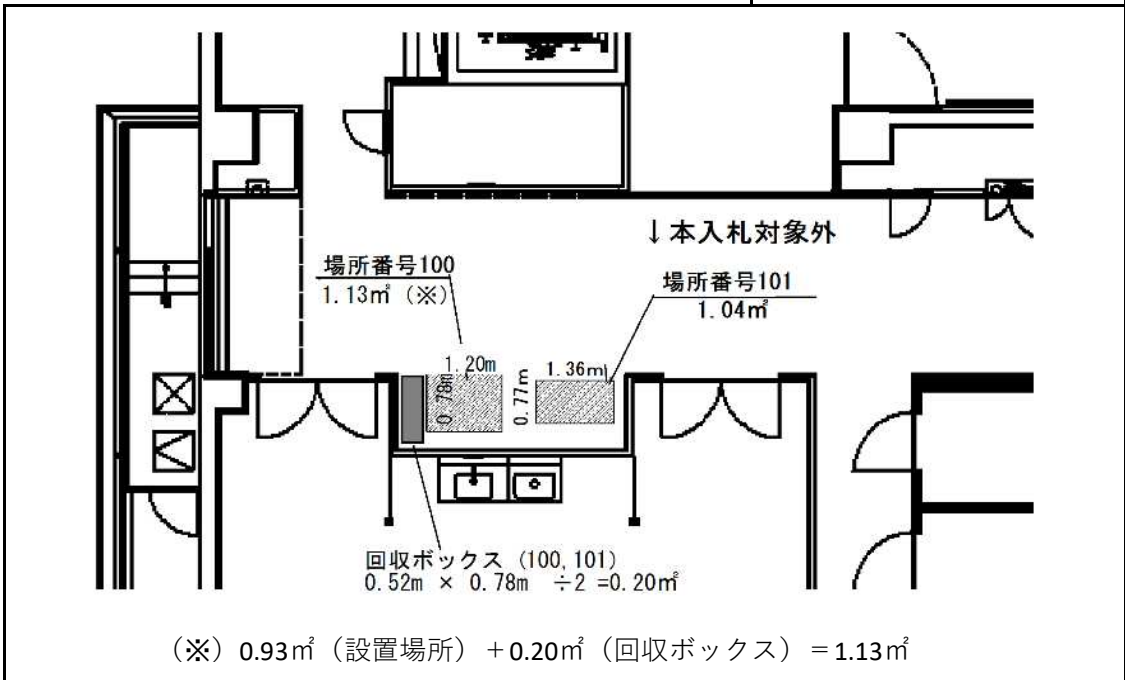

※案内図及び配置図は、物件概要を把握するための参考資料ですので、現況等については、必ず御自身で調査、確認の上、お申し込みください。なお、案内図及び配置図と現況が異なる場合は、現況が優先されます。

財産名称・場所	幸区役所道路公園センター 1階		
場所番号	103	所在地	幸区下平間池淵耕地357-5 (住居表示:幸区下平間357-3)

案 内 図

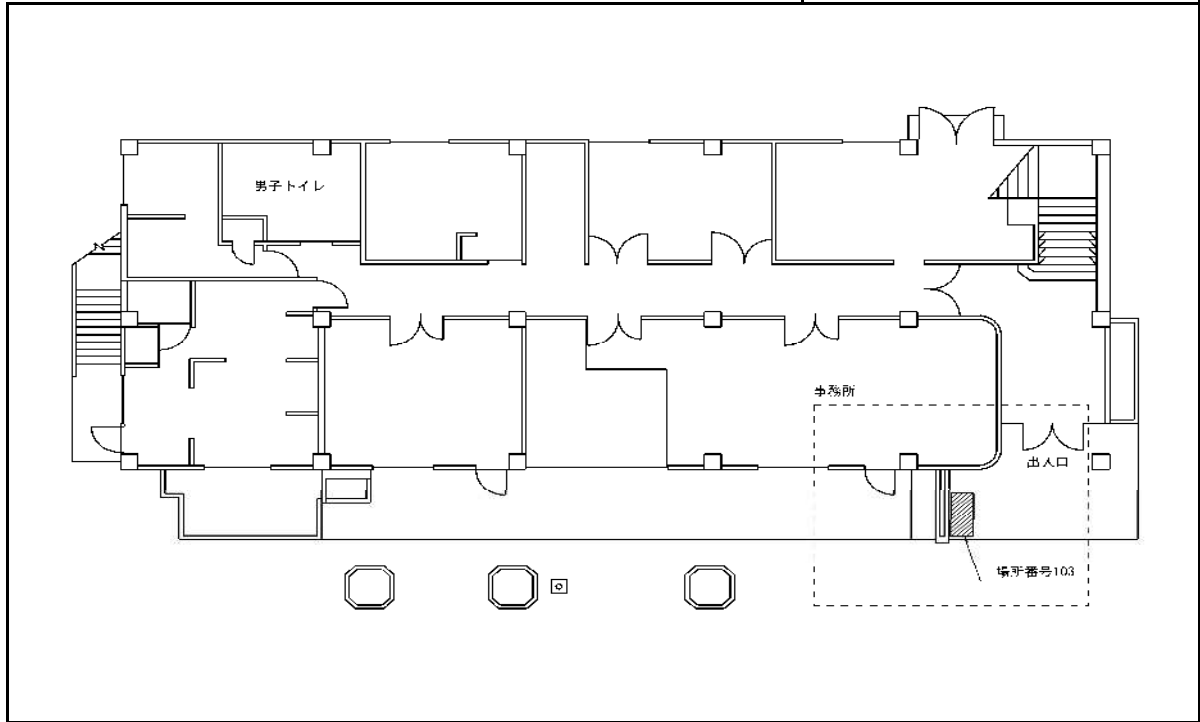

配 置 図

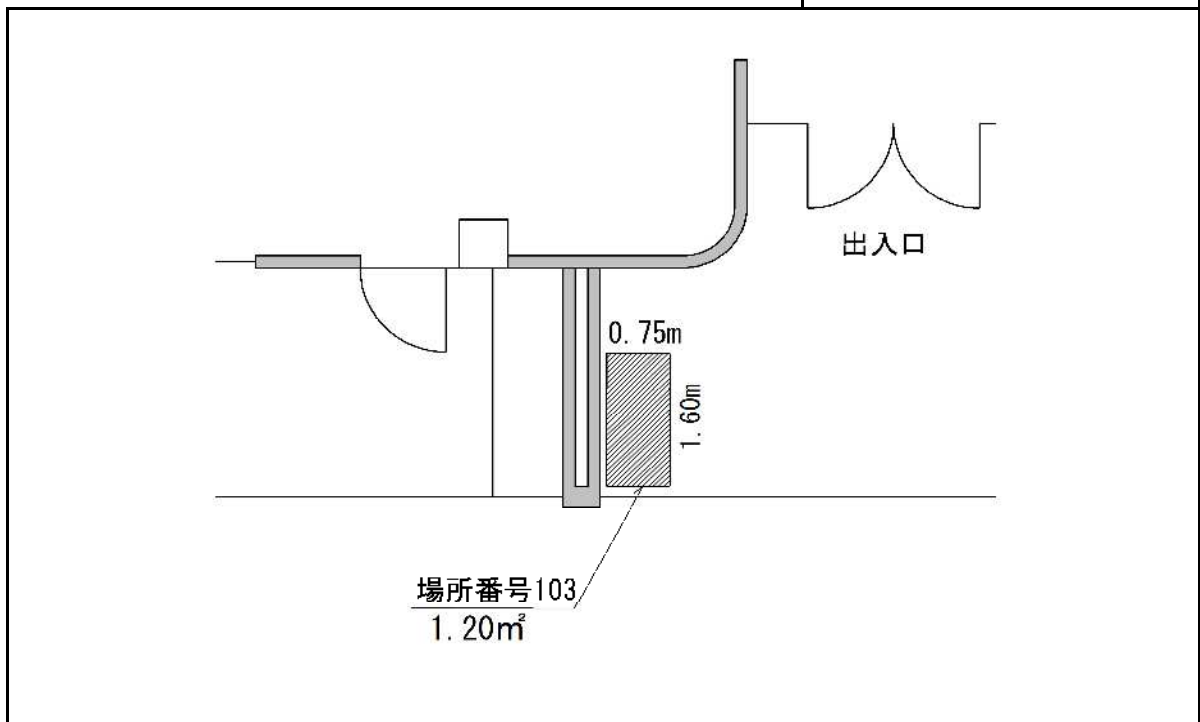

※案内図及び配置図は、物件概要を把握するための参考資料ですので、現況等については、必ず御自身で調査、確認の上、お申し込みください。なお、案内図及び配置図と現況が異なる場合は、現況が優先されます。

財産名称・場所	幸市民館1階		
場所番号	204	所在地	幸区戸手本町1丁目11-2

案内図

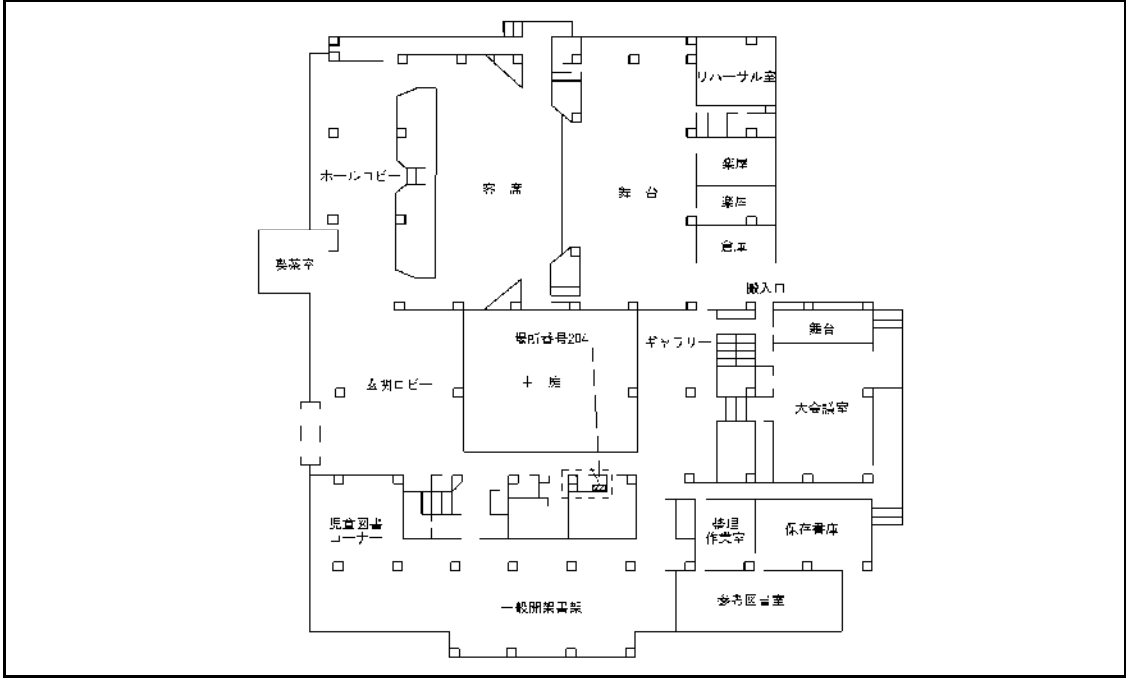

配置図

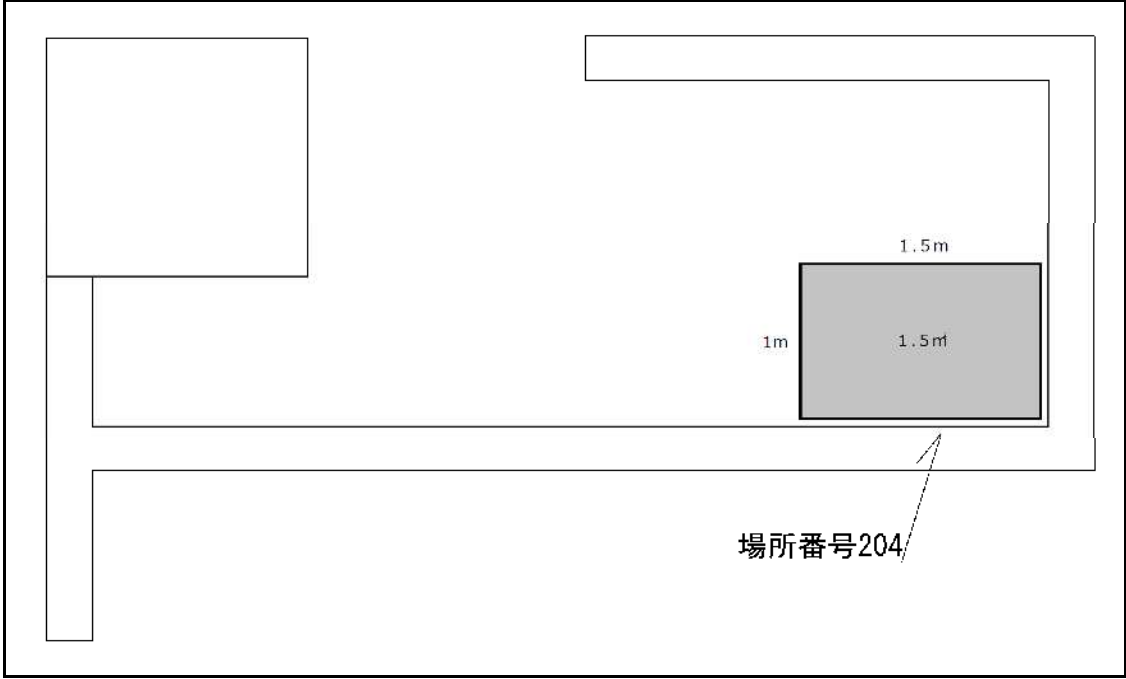

※案内図及び配置図は、物件概要を把握するための参考資料ですので、現況等については、必ず御自身で調査、確認の上、お申し込みください。なお、案内図及び配置図と現況が異なる場合は、現況が優先されます。

財産名称・場所	川崎市中原市民館 2階		
場所番号	238	所在地	中原区新丸子東3丁目1100番地12 パークシティ武蔵小杉ミッドスカイトワー

案内図

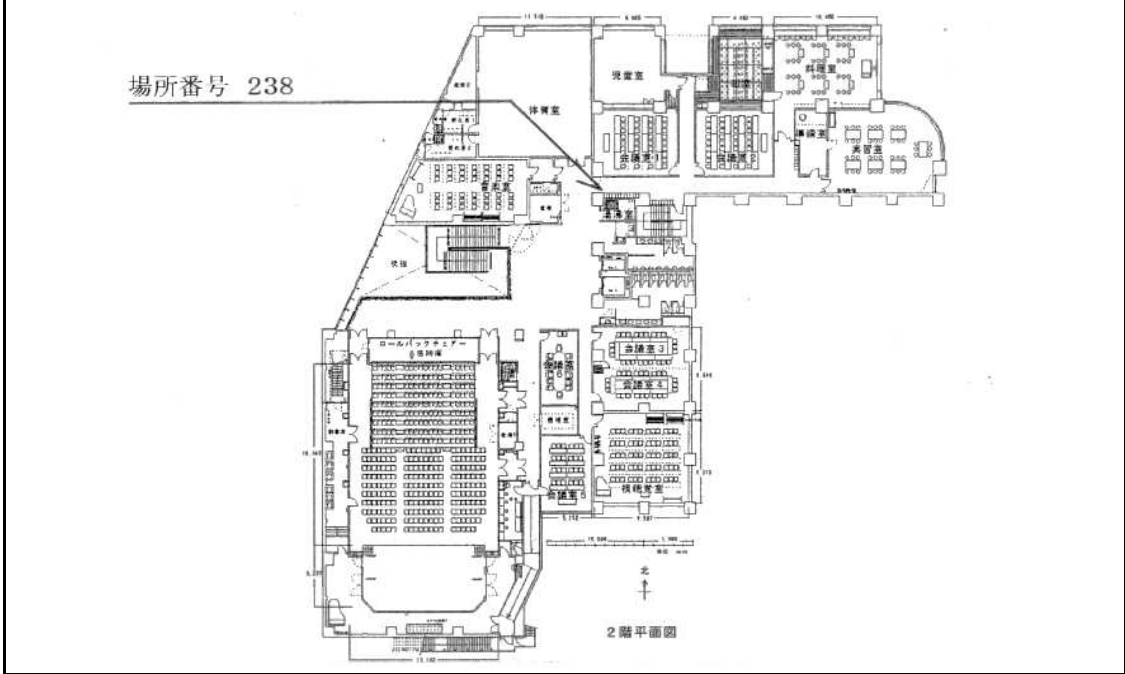

配置図

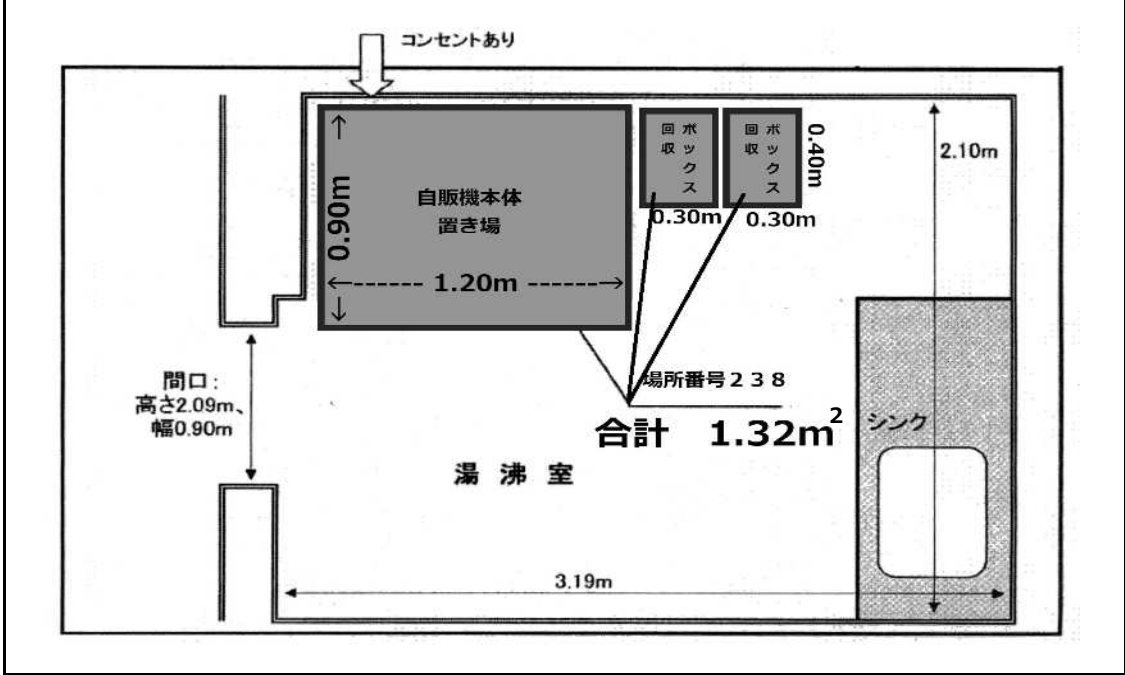

※案内図及び配置図は、物件概要を把握するための参考資料ですので、現況等については、必ず御自身で調査、確認の上、お申し込みください。なお、案内図及び配置図と現況が異なる場合は、現況が優先されます。

臨港消防署 4階

場所番号 128, 129

所在地 川崎区池上新町3丁目1-11
(住居表示:川崎区池上新町3丁目1-5)

案内図

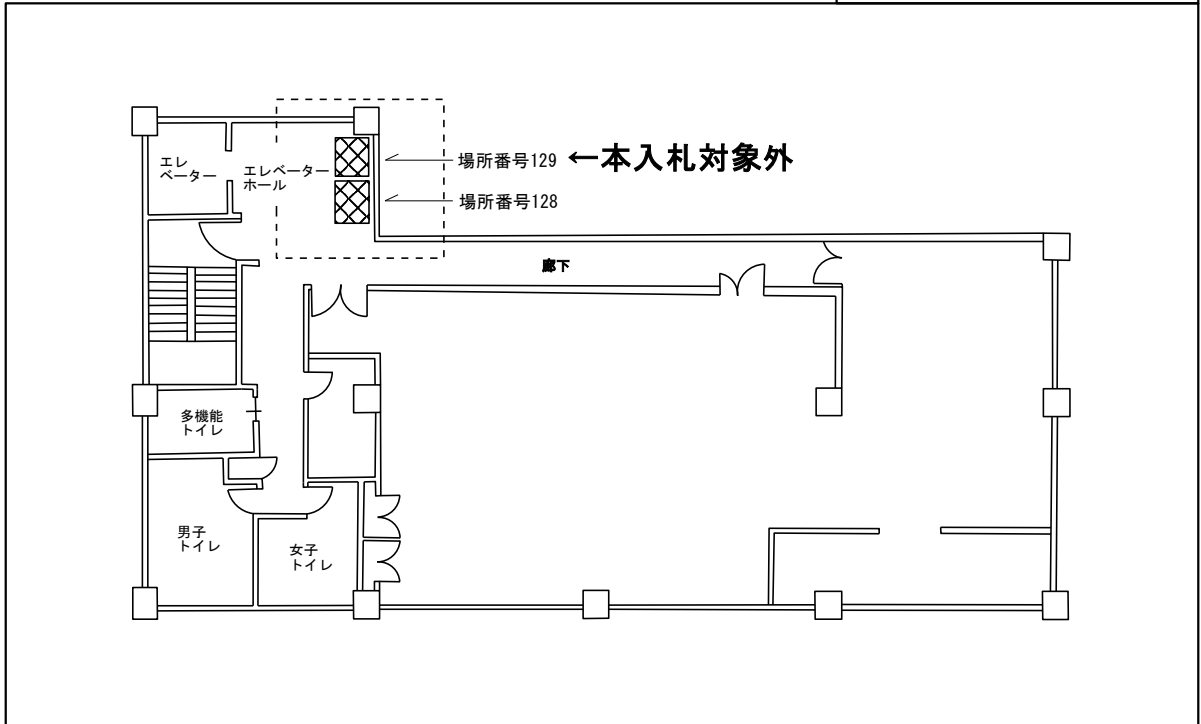

配置図

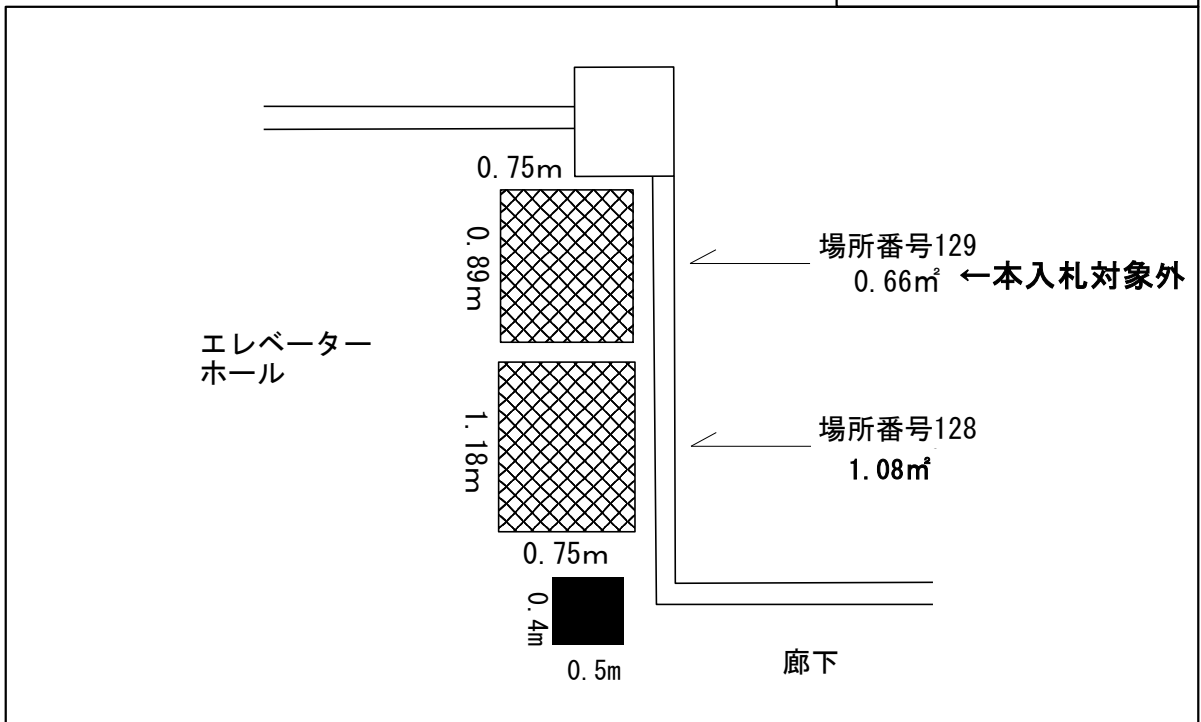

※案内図及び配置図は、物件概要を把握するための参考資料ですので、現地の現況等については、必ずご自身で調査、確認の上、お申し込みください。なお、案内図及び配置図と現地の現況が異なる場合は、現況が優先されます。

臨港消防署浮島出張所 1階			
場所番号	132	所在地	川崎区浮島町509番地1

案内図

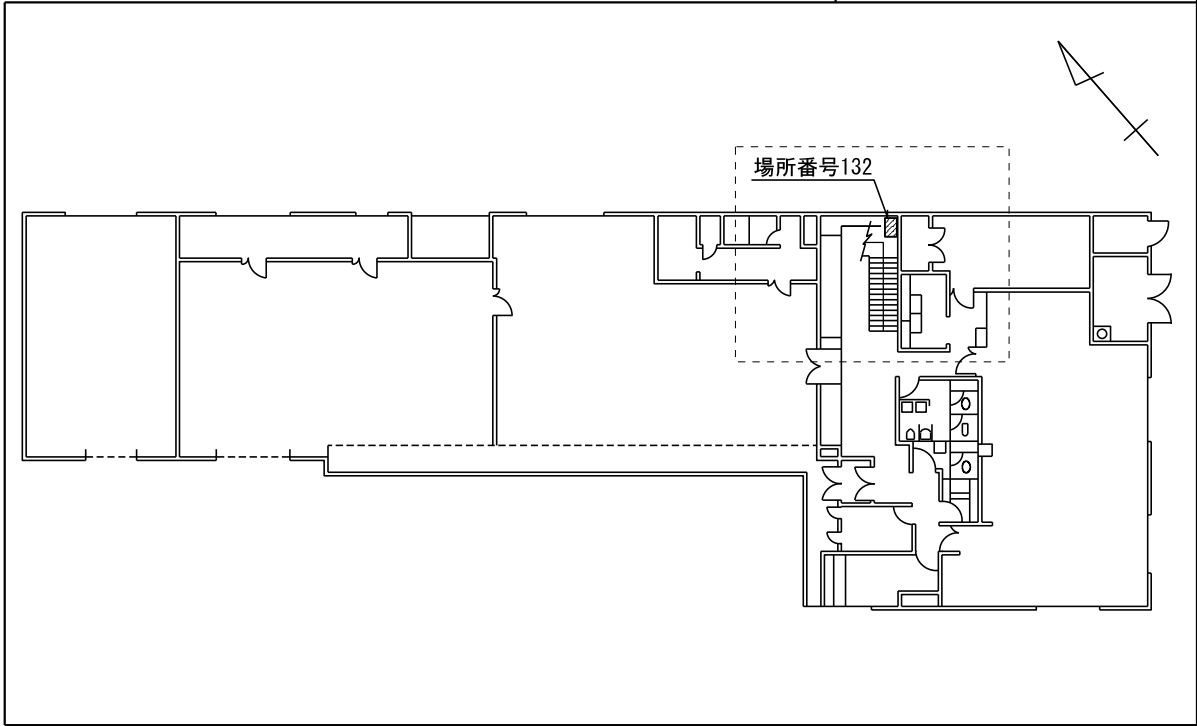

配置図

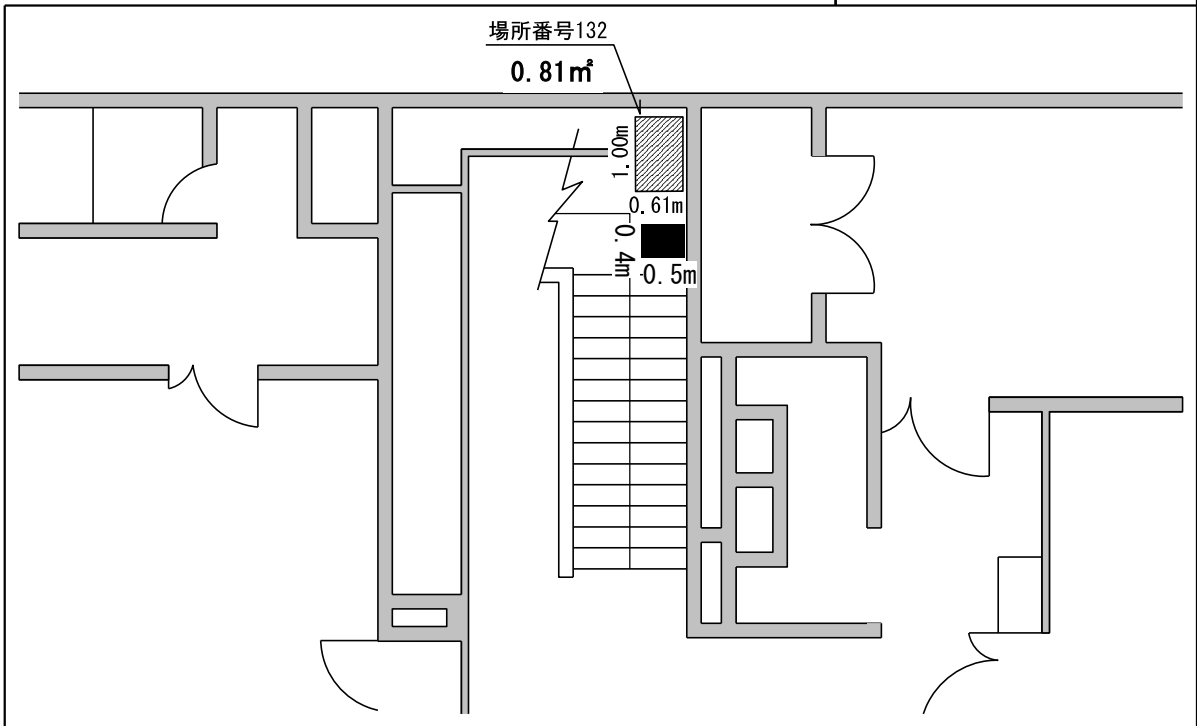

※案内図及び配置図は、物件概要を把握するための参考資料ですので、現地の現況等については、必ずご自身で調査、確認の上、お申し込みください。なお、案内図及び配置図と現地の現況が異なる場合は、現況が優先されます。

川崎消防署小田出張所 1階			
場所番号	135	所在地	川崎区小田7丁目5-6 (住居表示:川崎区小田7丁目3-41)

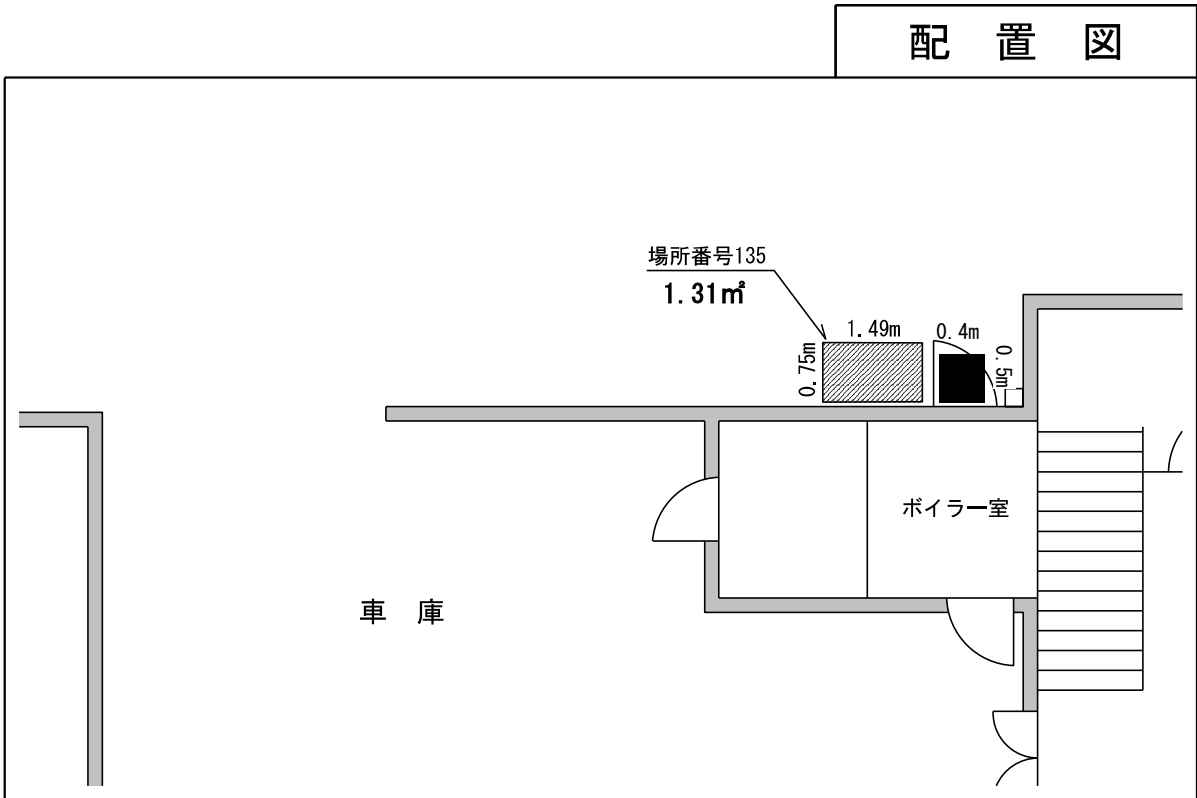
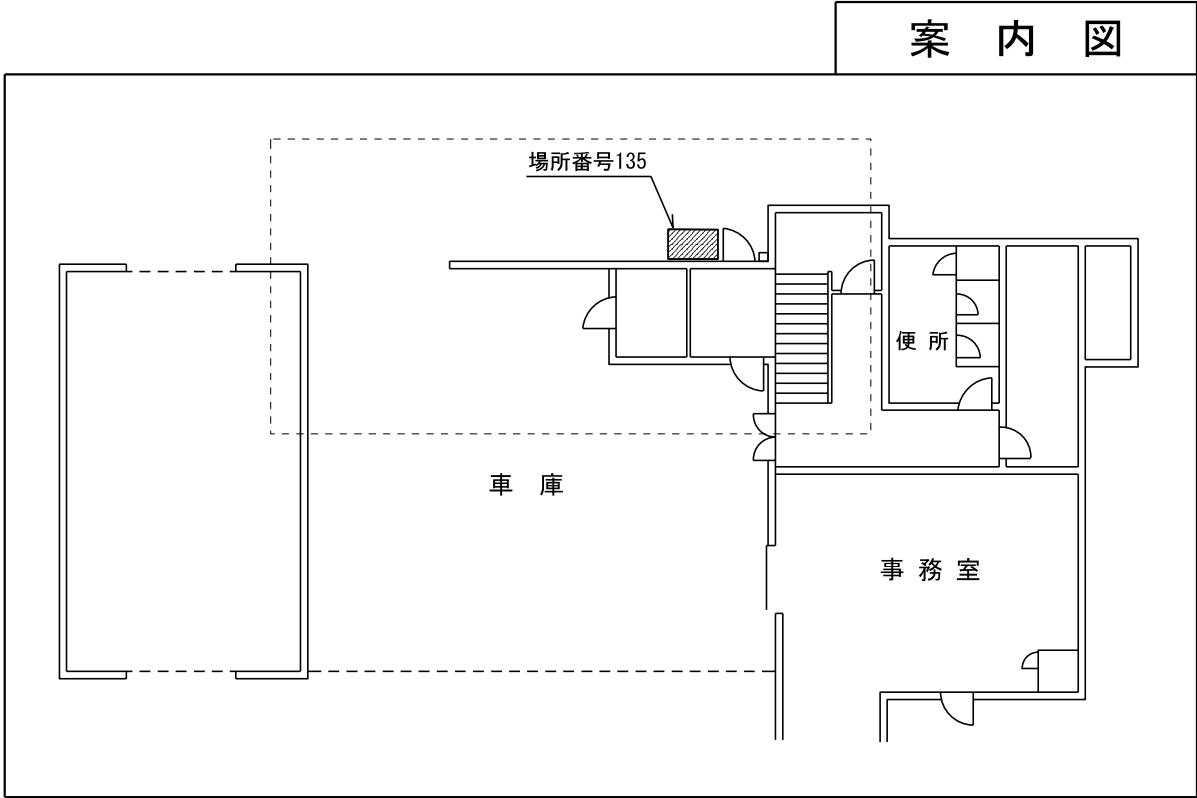

※案内図及び配置図は、物件概要を把握するための参考資料ですので、現地の現況等については、必ずご自身で調査、確認の上、お申し込みください。なお、案内図及び配置図と現地の現況が異なる場合は、現況が優先されます。

川崎消防署大島出張所 3階			
場所番号	136	所在地	川崎区大島上町20-2 (住居表示:川崎区大島上町20-3)

案内図

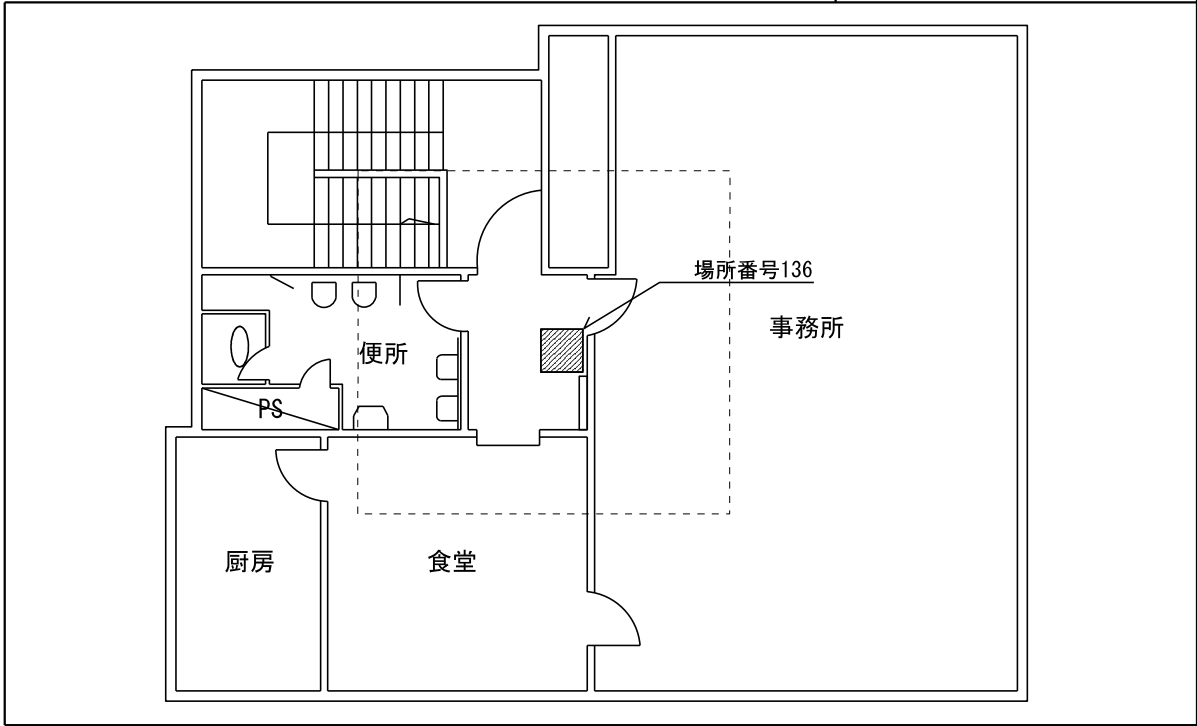

配置図

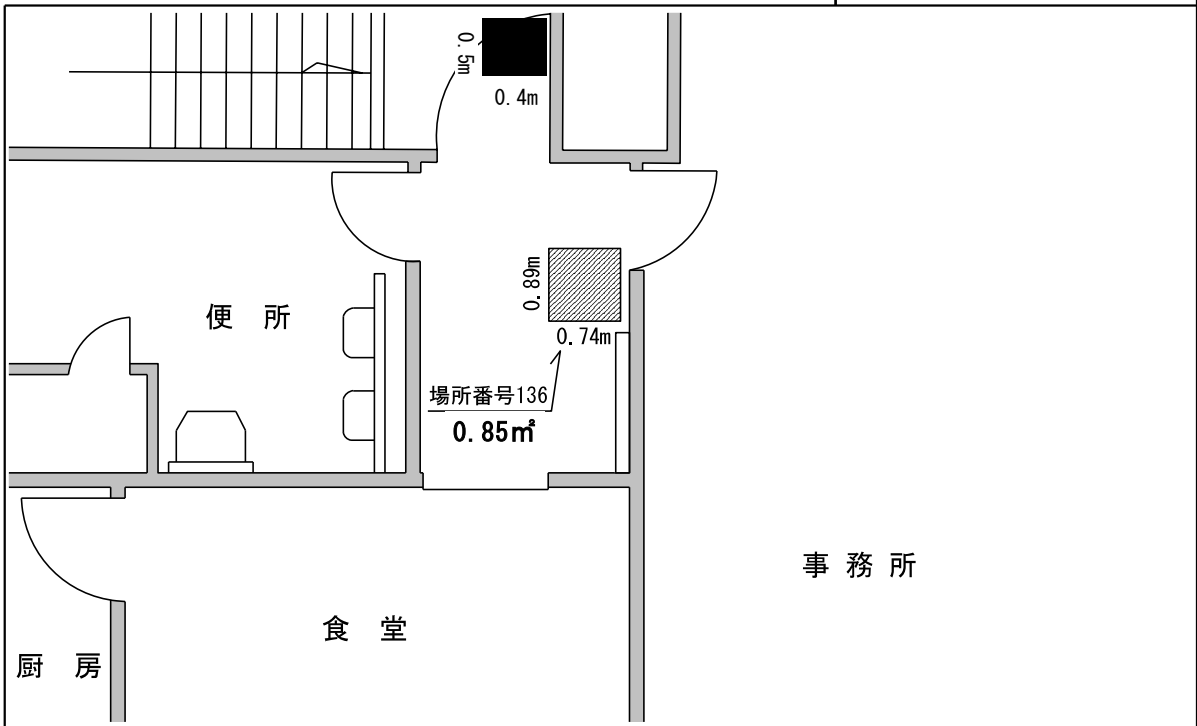

※案内図及び配置図は、物件概要を把握するための参考資料ですので、現地の現況等については、必ずご自身で調査、確認の上、お申し込みください。なお、案内図及び配置図と現地の現況が異なる場合は、現況が優先されます。

幸消防署 1階		
場所番号	137.138.263	所在地 幸区戸手2丁目86-1 (住居表示:幸区戸手2丁目12-1)

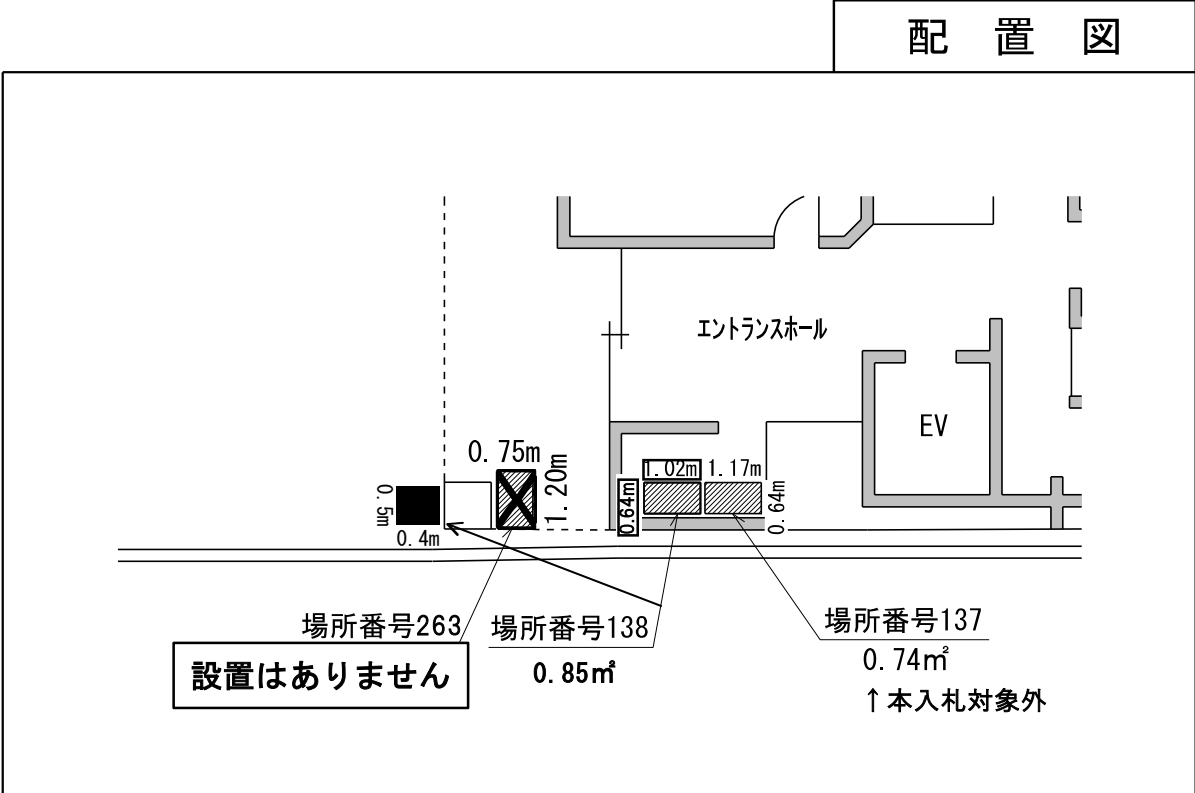
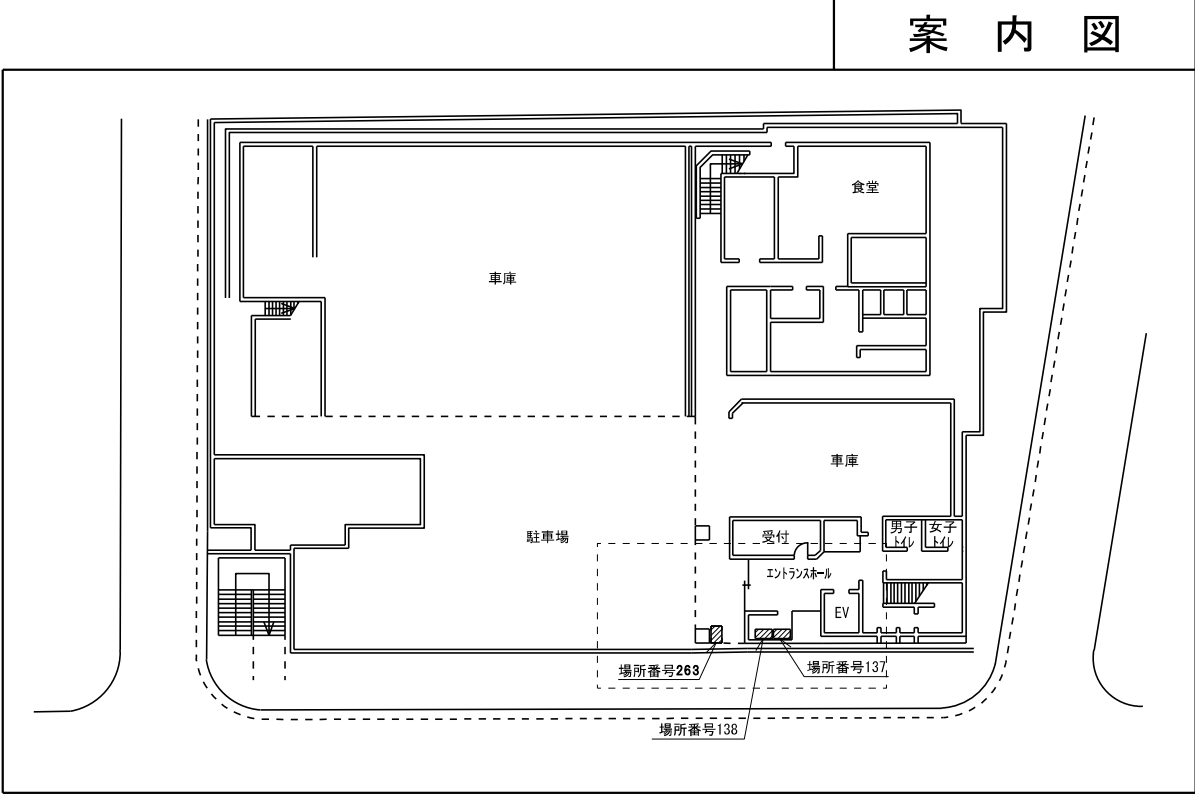

※案内図及び配置図は、物件概要を把握するための参考資料ですので、現地の現況等については、必ずご自身で調査、確認の上、お申し込みください。なお、案内図及び配置図と現地の現況が異なる場合は、現況が優先されます。

中原消防署 4階

場所番号 141. 142

所在地 中原区新丸子東3丁目1175番地1

案内図

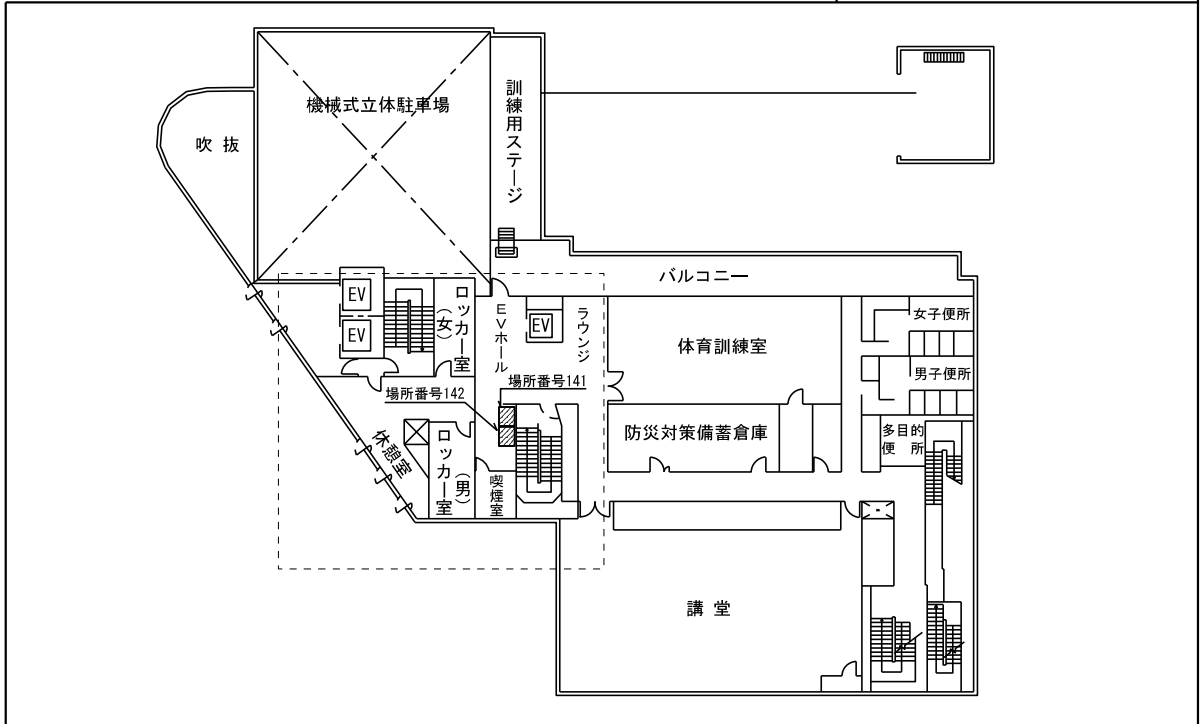

配置図

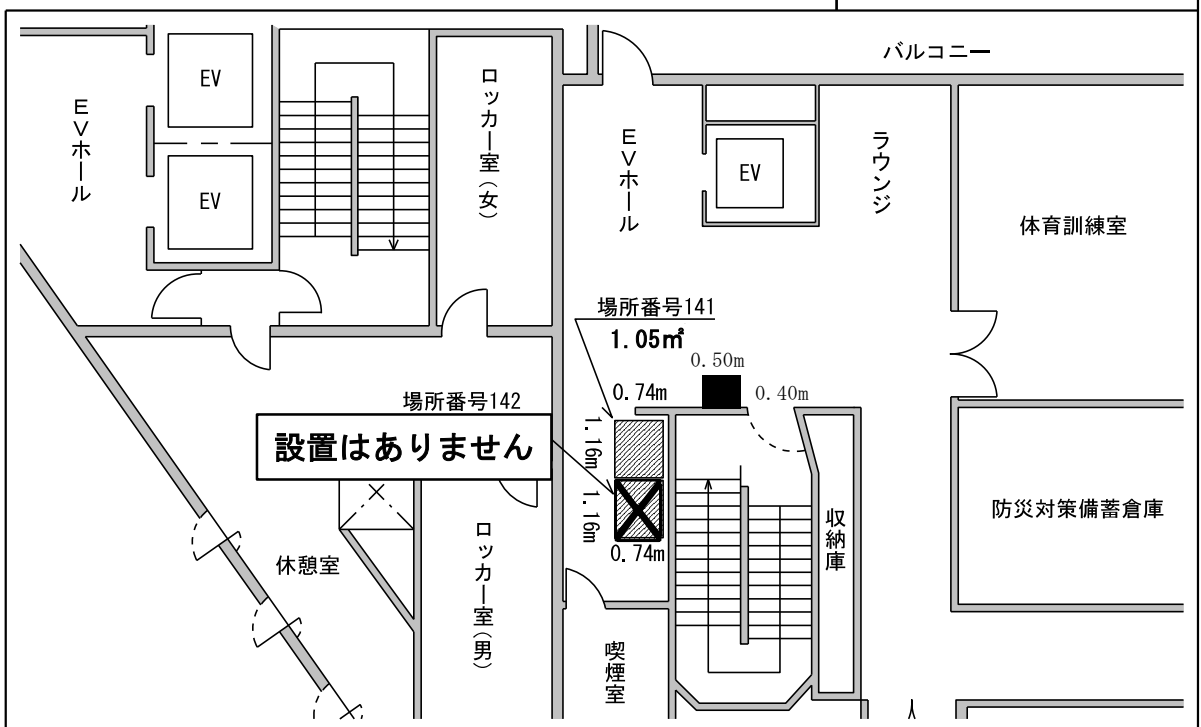

※案内図及び配置図は、物件概要を把握するための参考資料ですので、現地の現況等については、必ずご自身で調査、確認の上、お申し込みください。なお、案内図及び配置図と現地の現況が異なる場合は、現況が優先されます。

大島上町地内防火貯水槽

場所番号	601	所在地	川崎区大島上町10番10
------	-----	-----	--------------

案内図

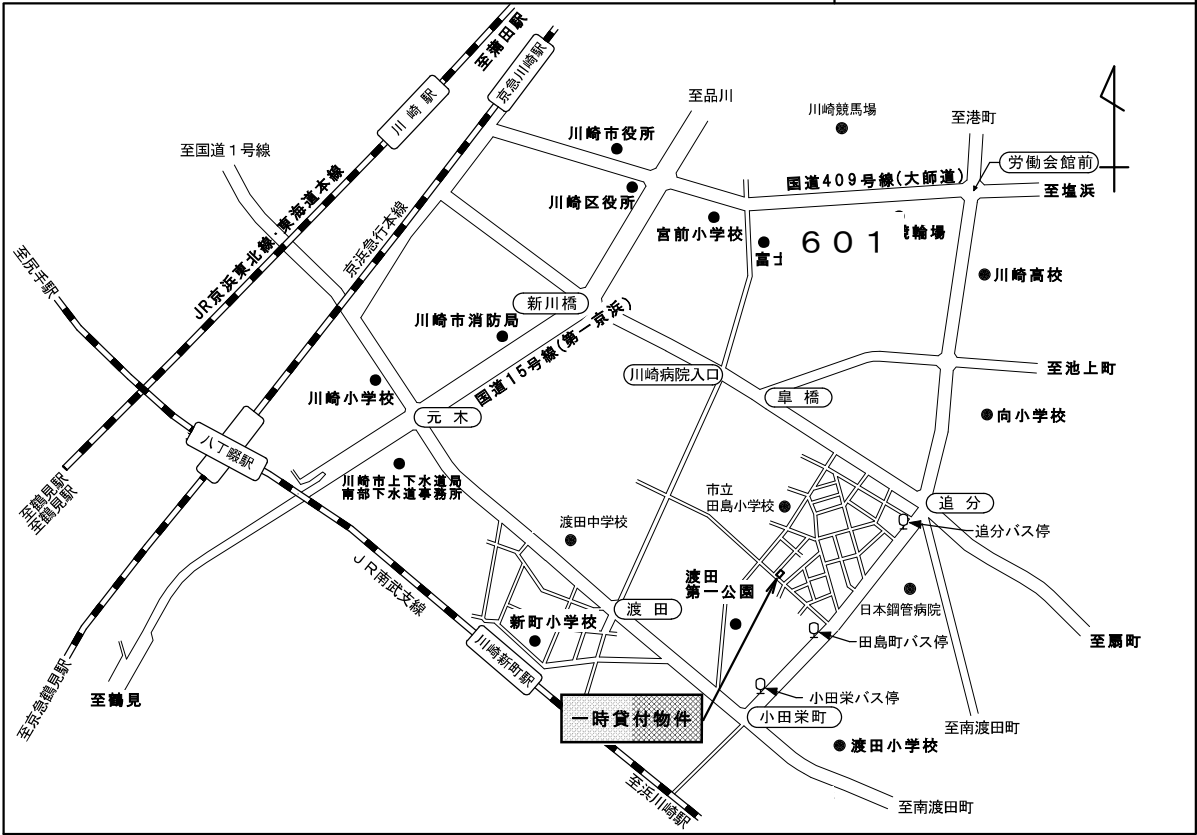

現況図

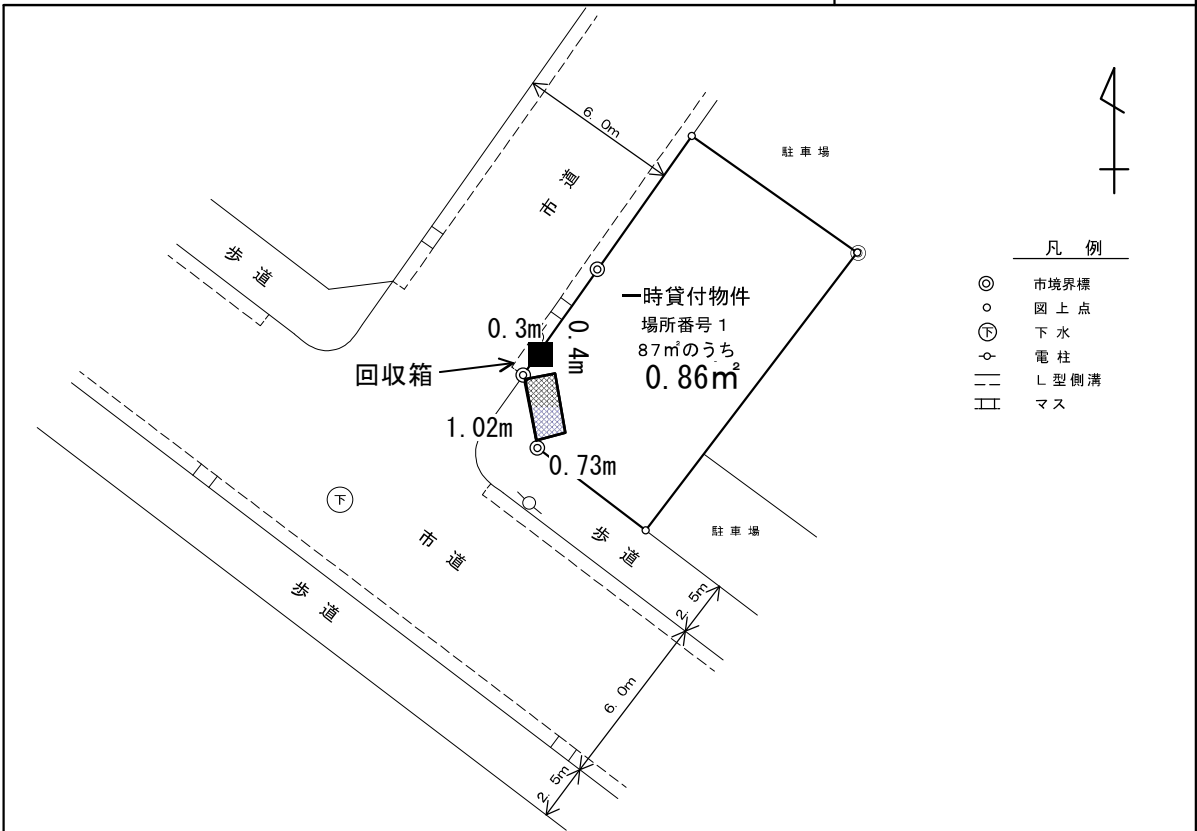

※案内図及び現況図は、物件の概要を把握するための参考資料ですので、現地の現況等については、必ずご自身で調査、確認の上、お申し込みください。なお、案内図及び現況図と現地の現況が異なる場合は、現況が優先されます。

麻生消防署王禅寺出張所

場所番号	632	所在地	麻生区王禅寺東4丁目1438-242 (住居表示:麻生区王禅寺東4丁目1-6)
------	-----	-----	--

案内図

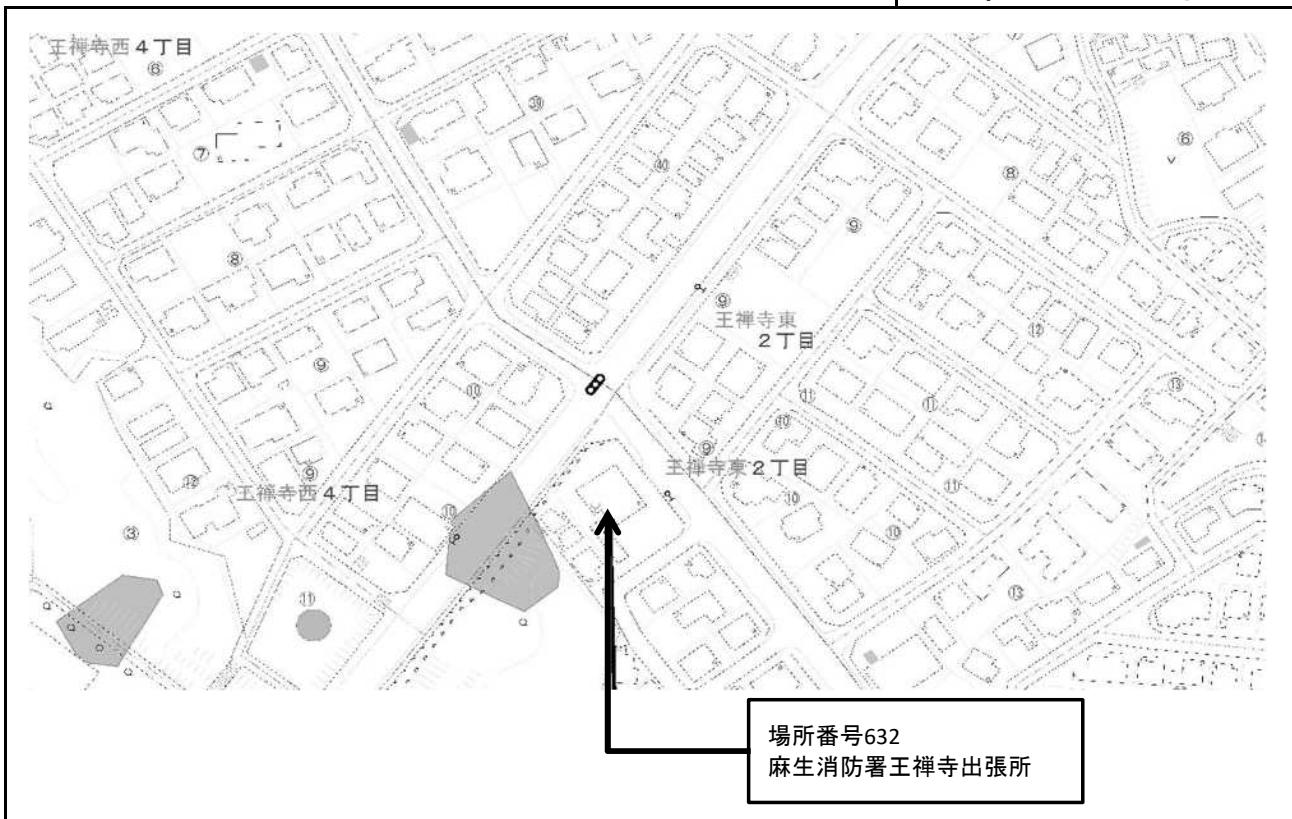

配置図

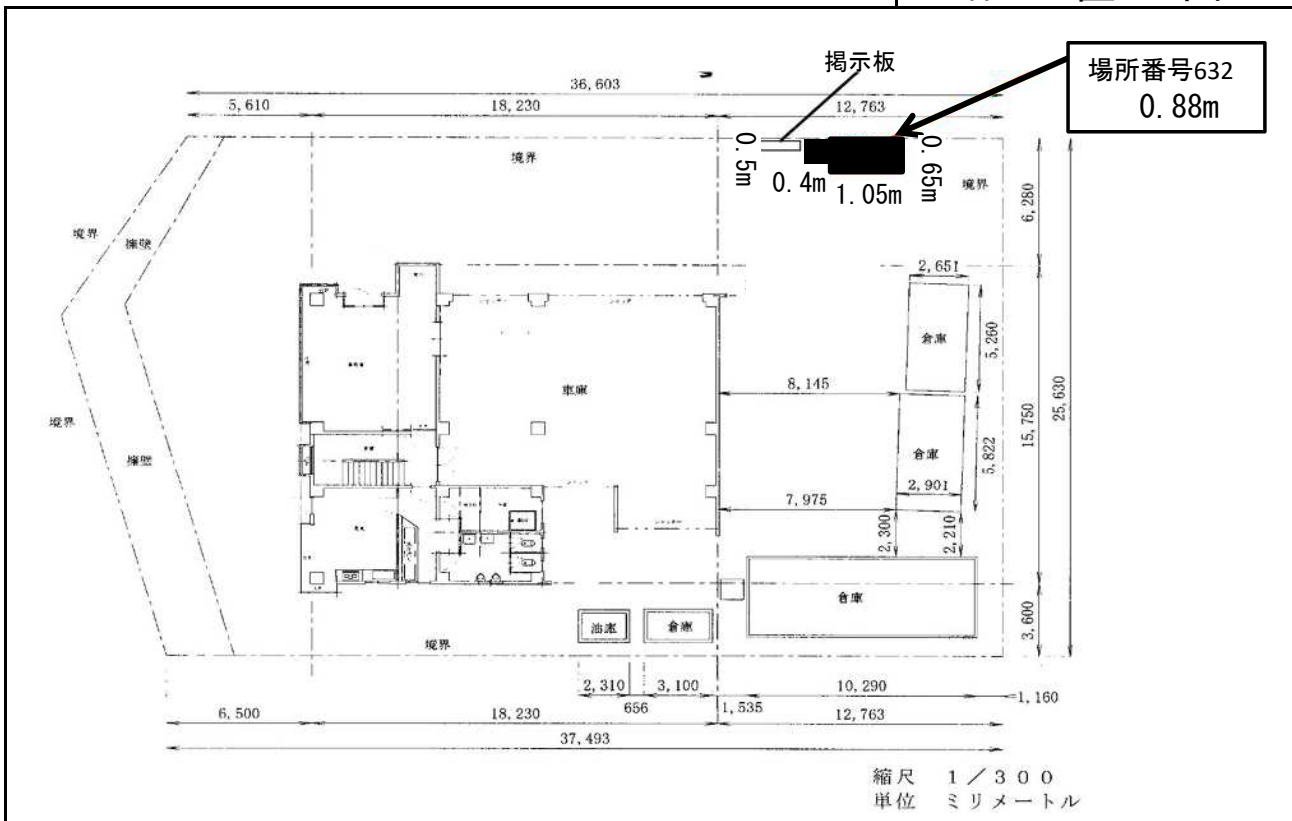

※案内図及び配置図は、物件概要を把握するための参考資料ですので、現地の現況等については、必ずご自身で調査、確認の上、お申し込みください。なお、案内図及び配置図と現地の現況が異なる場合は、現況が優先されます。

橘高等学校 1 階

場所番号 182. 183. 184

所在地 中原区中丸子562番

案内図

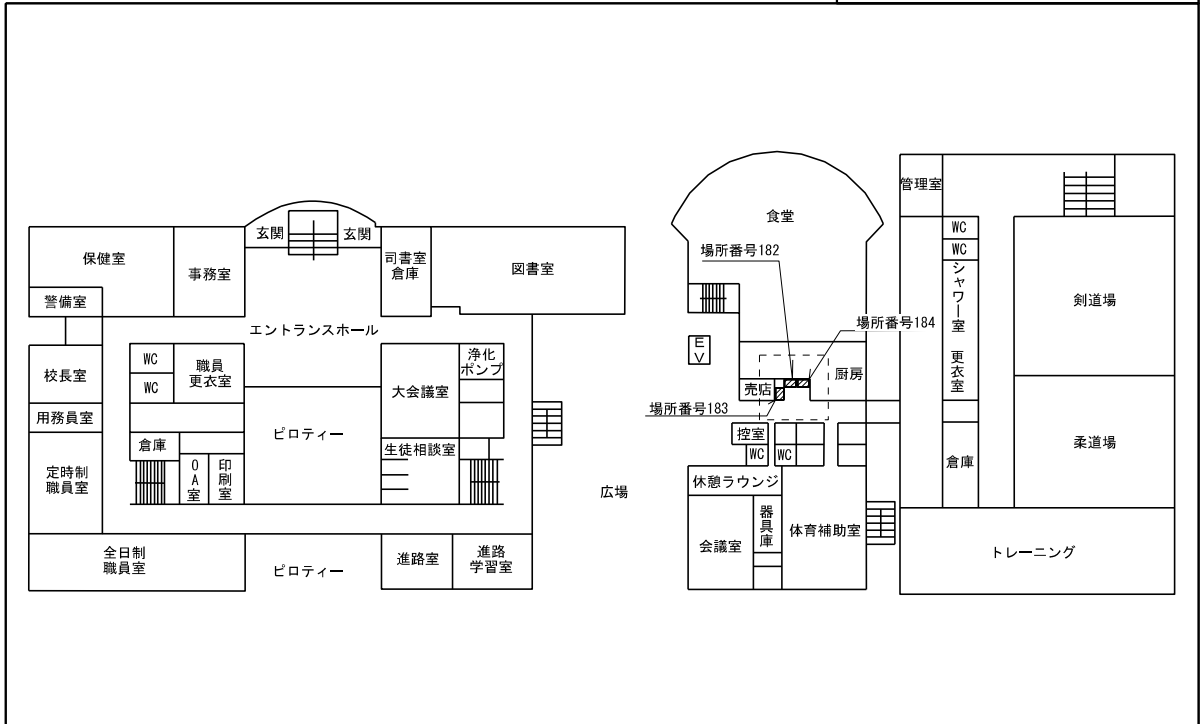

配置図

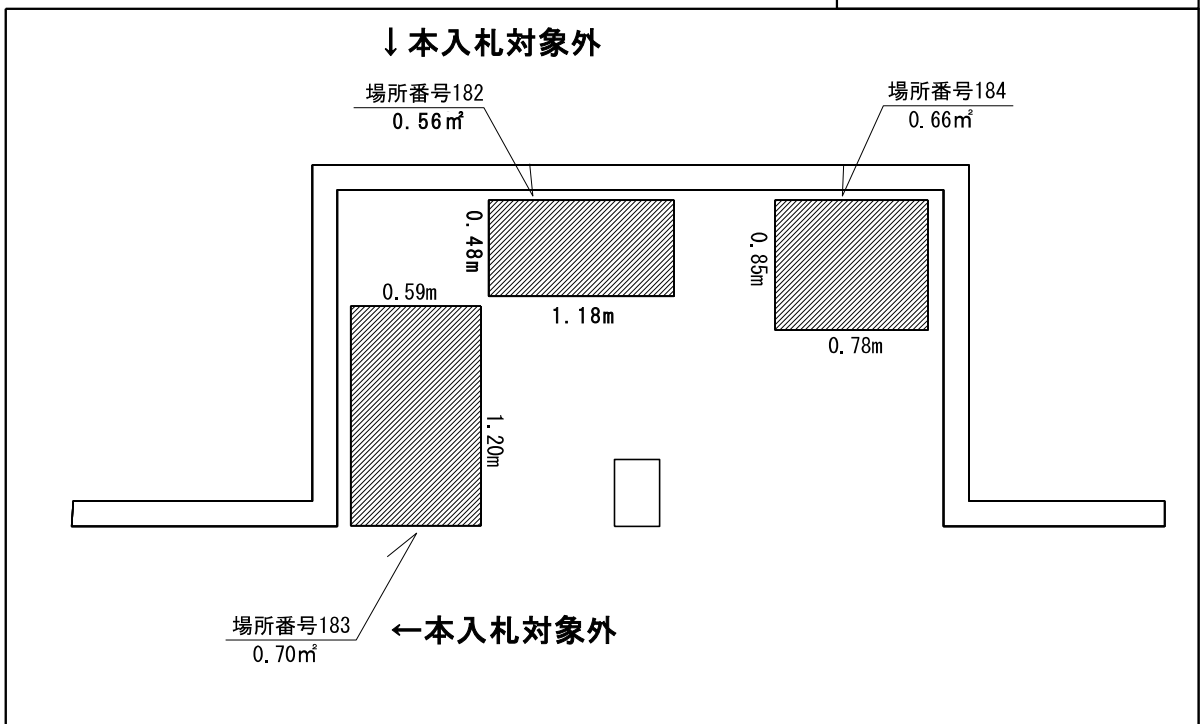

※案内図及び配置図は、物件概要を把握するための参考資料ですので、現地の現況等については、必ずご自身で調査、確認の上、お申し込みください。なお、案内図及び配置図と現地の現況が異なる場合は、現況が優先されます。

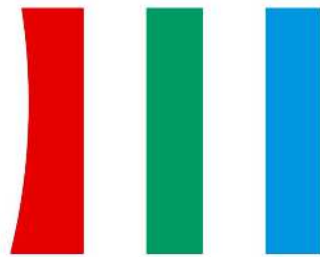

Colors, Future!

いろいろって、未来。

川崎市